

ARTROMED

Soluciones Integrales en Consumibles Médicos

Consumibles Hospital



www.artromed-medical.com

ARTROMED

Soluciones Integrales en Consumibles Médicos

Productos para Hospital

Índice

Hospital

Ropa Quirúrgica Desechable para Cirugía

Bulto de Ropa Cirugía Universal Estéril	4
Bulto de Ropa Cirugía de Cabeza y Cuello Estéril	4
Kit de Tracción de Hombro para Grua Estéril	5
Bulto de Ropa Artroscopia de Hombro Estéril	5
Bulto de Ropa Artroscopia de Rodilla Estéril	6
Bulto de Ropa INTEGRAL Estéril para Artroscopia de Rodilla	6
Bulto de Ropa Ortopedia INTEGRAL Estéril	7
Bulto de Ropa INTEGRAL Estéril para Artroscopia de Hombro	7
Kit Angiográfico de Rápida respuesta Hemodinamia INTEGRAL Estéril	8
Bulto de Ropa para Cesárea Estéril	8
Bulto de Ropa INTEGRAL para Cirugía General Estéril	9
Kit Angiográfico para Marcapasos Estéril	9
Bulto de Ropa Estéril para Urología INTEGRAL	10
Bulto de Ropa Estéril para Craneotomía	11
Sábana Estéril de Craneotomía	11
Bulto de Ropa Estéril para Urología Simple	12
Bulto de Ropa Estéril para Cirugía de Columna Laminectomía INTEGRAL	13
Bata para Paciente con cintas de amarre de SMS	14
Bata Quirúrgica desechable para Cirujano SMS 40 Gramos Versión Estéril y No Estéril	14
Bulto de Ropa Estéril para Cirugía Oftálmica	15
Torniquete Ligadura Elástico sin látex	16

Protección para Personal Hospitalario

Botas Quirúrgicas Impermeables para Artroscopia	17
Sistema de Cascos para Protección Personal contra Infección Quirúrgica	18
Overol de Polipropileno Impermeable con Gorro y Elástico en Puños	19
Goggles Gafas de Seguridad y Aislamiento Antiempañantes con Válvula para Protección Viral o Bacteriológica	20
Careta Protectora Facial Médica con Visor Antiempañante. Talla Universal Ajustable	20
Bolsa de Traslado para Cadáver Impermeable de Polietileno	21
Cubrebocas Plisado de 3 Capas Termofusionado con Lámina de Ajuste Nasal y Cintas de Amarre	22
Uniforme Pijama Quirúrgico para Hospital Desechable SMS filipina y pantalón	22

Productos Nariz y Oído Otorrino

Tapón Nasal con Vía Aérea y Cordón	23
Férula Nasal Doyle para entablillado Posquirúrgico de Tabique Nasal Breeze SUMMIT MEDICAL	24
Férula Termoplástica Nasal Aquaplast	25
Tapón de Oído absorbente y Mecha Canal Auditivo Postoperatorio	26
Limpiador de oídos reutilizable	27
Tubo de Ventilación Shepard Summit Medical	28
Tubo de Ventilación en T Summit Medical	28
Tubo de Ventilación Armstrong Grommet Summit Medical	29

ARTROMED

Soluciones Integrales en Consumibles Médicos

Productos para Hospital

Índice

Hospital

Neurocirugía

Broca Perforadora para Trepanación de Cráneo con cople Hudson Universal y Cuerpo de Aluminio EVO DRILL	30
Grapas clips de Raney para colgajo EvoClip	31
Fundas Estériles para Microscopio Carl Zeiss Opmi Pentero / Leica / Moller-Wedel	32
Sticker de Luz para Iluminación de Cavidades Profundas y zona Quirúrgica LIGHT STICKS	33
Cotonoides	34
Punta de Microdissección de Tungsteno CERES	36
Kit Posicionador de Cabeza y Pecho para pronación en cirugía de columna	38
Faja soporte Lumbosacro Postoperatoria Cirugía de Columna M-LSO	39
Electroterapia para Alivio de la Migraña MYND K00139	40

Fundas Estériles para Equipos

Fundas Estériles para Microscopio Carl Zeiss Opmi Pentero / Leica / Moller-Wedel	41
Funda Estéril Universal para Cámara de Artroscopio , Endoscopio, Laparoscopio	42
Funda Estéril con Cople Cerrada para Cámara de Artroscopio , Endoscopio, Laparoscopio equivalente a FAIRMONT® DCC8007	42
Funda Universal Estéril para Arco en C”	43

Consumibles Quirúrgicos y de Laparoscopia

Kit Calentamiento Activo Estéril Intra y Postoperatorio para Paciente	44
Trompeta para Succión Irrigación Laparoscópica de 5 mm UNIMAX	46
Insuflador / Set de Tubería para Insuflación Laparoscópica UNIMAX	46
Plumón Marcador Quirúrgico Estéril Resistente a Lavado Con Regla, XODUS	47
Engrapadora Quirúrgica Estéril para Piel	48
Quita Grapas para Piel	48
Diamante succionador para aspiración de suelo de quirófano	49
Sistema Recuperador de Sangre y Autotransfusión Desechable LUKAY	50
Punzón Estéril para Biopsia	51
Cureta Dérmica Estéril Desechable	51
Filtro de Aspiración y Cosecha de Grasa Tissu-Trans® FILTRON®	52

Herramientas de Poder Desechables

Herramientas de Poder Desechables: Perforadores y Sierras	53
Hojas de Sierra para Herramientas de Poder Ortopédica GOMINA	57

• Bulto de Ropa Cirugía Universal Estéril

REF-O-101

Descripción:

Ropa Desechable para realizar cirugías de especialidad: Cirugía General, Cirugía Mayor, Plástica, Laparoscópica, Nefrológica etc.

Certificado de calidad grado médico ISO 13485
Certificado de la FDA.

- 3 Batas talla Grande no reforzada de SMS con toalla para manos.
- 1 Cubierta para mesa de mayo (60 cm x 137 cm).
- 1 Sábana Superior (274 cm x 127 cm).
- 2 Sábanas Lateral (193 cm x 112 cm).
- 1 Sábana Inferior (193 cm x 193 cm).
- 1 Bolsa de suturas.
- 1 Cubierta para mesa de riñón reforzada. (127 cm x 229 cm).
- 4 Campos Utilitarios con cinta Adhesiva (60 cm x 65 cm).



• Bulto de Ropa para Cirugía de Cabeza y Cuello Estéril

REF O-103

Descripción:

- 2 Batas para Cirujano no reforzada Protec 5 y mangas raglán, Talla X-Large (130 cm).
- 1 Bata para instrumentista no reforzada, Talla Large (117cm).
- 3 Toallas para manos.
- 1 Cubierta para mesa de mayo (60 cm x 137 cm).
- 1 Bolsa de suturas.
- 1 Sábana hendida de Especialidad para Cabeza y Cuello, medidas 193 cm x 320 cm, Refuerzo de 61 cm x 51 cm, Almohadilla para instrumental de 46 cm x 25 cm, Hendidura de 10 cm x 71 cm con borde de cinta adhesiva.
- 1 Campo quirúrgico con Capelina y Turbante con cintas adhesivas. (102 cm x 69 cm)
- 1 Cubierta para mesa de riñón reforzada (127 cm x 229 cm).

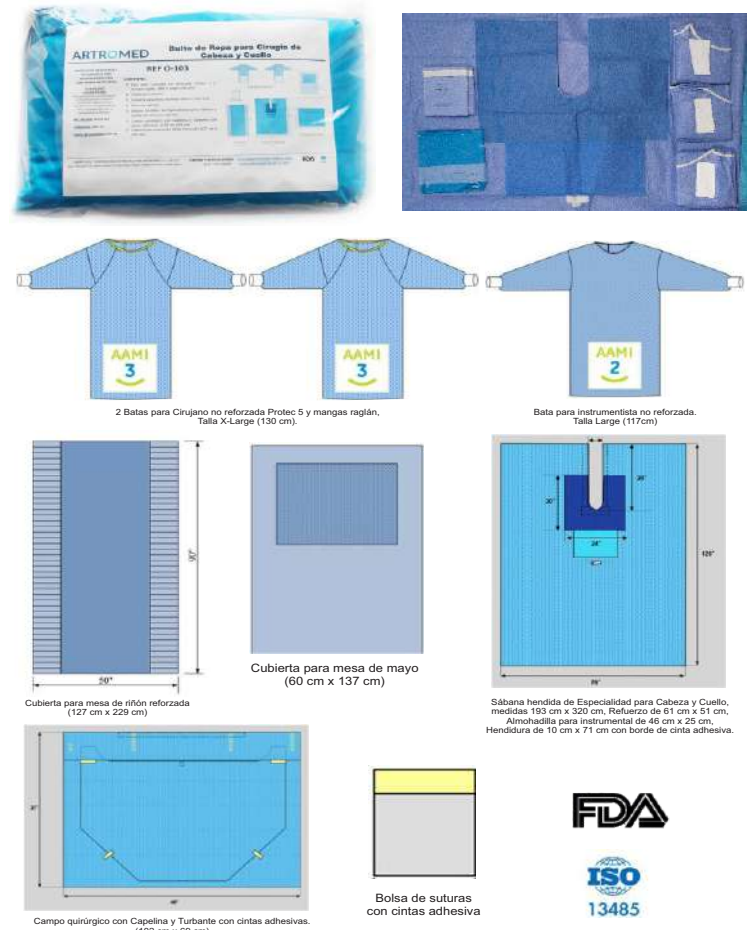

• Manga de Tracción Estéril para Grúa Artroscopía de Hombro

REF-DRTSL-0004

Descripción:

Proporciona el máximo acceso al hombro del paciente para procedimientos de artroscopía de hombro.

Compatible con todas las grúas de tracción de hombro para posición decúbito lateral.

Componentes estériles y de un solo uso,

Contiene:

Stockinette Impermeable.

Cuerda de tracción con gancho y charola.

Venda 3M Coban.



Sujetador en Muñeca
» Máximo Ajuste

• Bulto de Ropa Artroscopia de Hombro Estéril

REF O-105

Descripción:

2 Batas talla extra larga reforzadas e impermeables, grado de resistencia a líquidos AAMI 3

1 Bata talla grande no reforzada de SMS con toalla para manos.

2 Toallas para manos.

1 Cubierta para mesa de mayo (60 cm x 137 cm).

1 Bolsa de suturas.

1 Sábana de artroscopia de hombro con fenestrado circular elástico, bolsa recolectora de fluidos con puerto de salida y 4 ojales porta cables (257 cm x 178 cm).

1 Campo quirúrgico hendido e impermeable (15 cm x 53 cm).

1 Campo quirúrgico hendido para hombro y cuerpo (216 cm x 295 cm), hendidura (10 cm x 69 cm) con adhesivo y ojales porta cables.

1 Cubierta para mesa de riñón reforzada (127 cm x 229 cm).

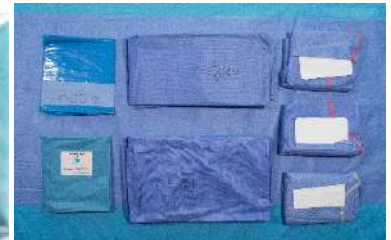

Batas talla extra larga reforzadas e impermeables, grado de resistencia a líquidos AAMI 3



Bata talla grande no reforzada de SMS con toalla para manos

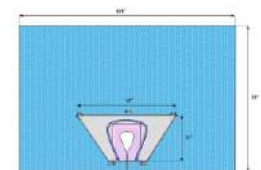

Sábana de artroscopia de hombro con fenestrado circular elástico, bolsa recolectora de fluidos con puerto de salida y 4 ojales porta cables (257 cm x 178 cm)

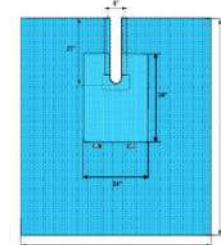

Campo quirúrgico hendido para hombro hendidura y cuerpo (216 cm x 295 cm), hendidura (10 cm x 69 cm) con adhesivo y ojales porta cables

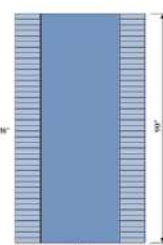

Cubierta para mesa de riñón reforzada (127 cm x 229 cm)



Campo quirúrgico hendido e impermeable (15 cm x 53 cm)

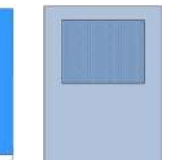

Cubierta para mesa de mayo (60 cm x 137 cm)



Bolsa de suturas con cinta adhesivas



• Bulto de Ropa Artroscopia de Rodilla Estéril

REF O-106

Descripción:

2 Batas talla extra larga reforzadas e impermeables, grado de resistencia a líquidos AAMI 3.

1 Bata talla grande no reforzada de SMS con toalla para manos.

2 Toallas para manos.

1 Cubierta para mesa de mayo (60 cm x 137 cm).

1 Bolsa de suturas.

4 Cintas para sujetar el estoquinete (11 cm x 56 cm).

1 Estoquinete impermeable (30 cm x 122 cm).

1 Sábana de artroscopia de rodilla con fenestrado circular elástico, bolsa recolectora de fluidos con puerto de salida y 4 ojales porta cables (229 cm x 315 cm).

2 Campos quirúrgicos hendidos e impermeables (152 cm x 183 cm), hendidura (10 cm x 53 cm).

1 Cubierta para mesa de riñón reforzada (127 cm x 229 cm).



Estoquinete impermeable (30 cm x 122 cm)



Bolsa de suturas con cintas adhesiva



Cintas para sujetar estoquinete (11 cm x 56 cm)

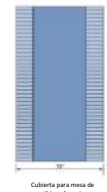

Cubierta para mesa de riñón reforzada (127 cm x 229 cm)



Batas talla extra larga reforzadas e impermeables, grado de resistencia a líquidos AAMI 3



Campo quirúrgico hendido e impermeable (152 cm x 183 cm)

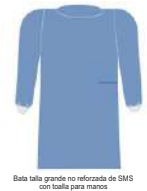

Bata talla grande no reforzada de SMS con toalla para manos

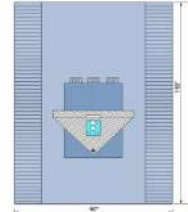

Sábana de artroscopia de rodilla con fenestrado circular elástico, bolsa recolectora de fluidos con puerto de salida y 4 ojales porta cables (229 cm x 315 cm)

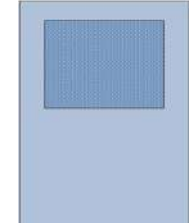

Cubierta para mesa de mayo (60 cm x 137 cm)

• Bulto de Ropa INTEGRAL Estéril para Artroscopia de Rodilla

REF O-107

Descripción:

2 Batas talla extra larga reforzada e impermeable, grado de resistencia a líquidos AAMI 3.

1 Bata talla grande no reforzada de SMS con toalla para manos.

1 Cubierta para mesa de mayo (60 cm x 137 cm).

1 Bolsa de suturas.

1 Estoquinete impermeable (30 cm x 122 cm).

1 Sábana de artroscopia de rodilla con fenestrado circular elástico, bolsa recolectora de fluidos con puerto de salida y 4 ojales porta cables (229 cm x 315 cm).

2 Campos quirúrgicos hendidos e impermeables (10 cm x 53 cm).

1 Campo quirúrgico hendido e impermeable (15 cm x 53 cm).

1 Cubierta para mesa de riñón reforzada (127 cm x 229 cm).

1 Jeringa, 10 ml, L/L.

1 Jeringa, 20 ml, L/L.

1 Jeringa, 60 ml, L/L.

1 Tazón, 32 oz (946 ml) Graduado.

1 Riñón de 700 ml.

1 Taza, Medicina, Transparente, 2 oz (60 ml).

1 Hoja de Bisturí, No. 11 B. Braun.

1 Venda, CoFlex, 4" x 4 yd (10 x 365 cm).

1 Venda, Elástica, 6" x 5 yd (15 x 457 cm).

1 Venda, Esmark, Blanca, 6" x 144" (15 x 366 cm).

1 Almohadilla de Enyesado, 6" x 144" (15 x 366 cm).

2 Apósitos Combinado de gasa Protect 2 (20 cm x 13 cm).

10 Gasas, 4" x 4" (10 x 10 cm), 12 capas, tejido 20 x 12.

10 Gasas, 4" x 4" (10 x 10 cm), 12 capas, Cinta Rayos X, tejido 28 x 24.

6 Compresas Quirúrgicas Absorbentes.

1 Marcador de Piel con regla y etiquetas.

1 Contador NDL, 15 ct, Espuma/Mag1.

1 Aguja, 18 G x 38 mm.

1 Aguja, 23 G x 38 mm.

1 Aguja Espinal, 18 G x 3.5" (9 cm).

1 Tubo de succión 1/4 x 144" (0.63 x 366 cm).

1 Tubo de succión 1/4 x 144" (0.63 x 366 cm) con Conector.

1 Apósito Xeroform, 1" x 8" (3 x 20 cm).



Batas talla extra larga reforzadas e impermeables, grado de resistencia a líquidos AAMI 3

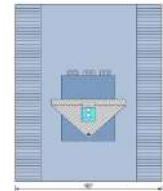

Cubierta para mesa de riñón reforzada (127 cm x 229 cm)

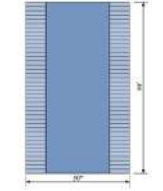

Cubierta para mesa de mayo (60 cm x 137 cm)



Bata talla grande no reforzada de SMS con toalla para manos



Bolsa de suturas con cintas adhesiva

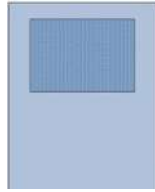

Cubierta para mesa de mayo (60 cm x 137 cm)

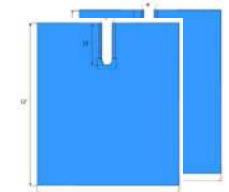

Campo quirúrgico hendido e impermeable (152 cm x 183 cm)

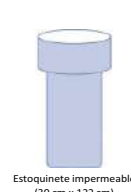

Estoquinete impermeable (30 cm x 122 cm)

• Bulto de Ropa Ortopedia INTEGRAL Estéril:

REF O-110

Descripción

- 2 Batas talla extra larga reforzadas e impermeables, grado de resistencia a líquidos AAMI 3, con toalla para manos.
- 1 Bata talla grande no reforzada de SMS con toalla para manos.
- 1 Cubierta para mesa de riñón reforzada (127 cm x 229 cm).
- 1 Cubierta para mesa de mayo (60 cm x 137 cm).
- 1 Bolsa de suturas.
- 1 Estoquinet impermeable (30 cm x 122 cm).
- 2 Campos quirúrgicos hendidos e impermeables medidas 152 cm x 183 cm. cm y Hendidura de 10 cm x 53 cm.
- 1 Sábana Superior de 150 cm x 254 cm.
- 1 Sábana hendida de 223 cm x 280 cm con Hendidura de 15 cm x 117cm.
- 4 Toallas Quirúrgicas Absorbentes.
- 1 Riñón Graduado 700 ml.
- 1 Hoja de Bisturí No. 15 con mango integrado.
- 1 Hoja de Bisturí No. 20 con mango integrado.
- 1 Jeringa de Asepto 60 ml.
- 1 Jeringa, 10 ml, L/L.
- 1 Venda, CoFlex, 4" x 4 yd (10 x 365 cm).
- 2 Cubiertas para Lámpara
- 10 Gasas, 4" x 4" (10 x 10 cm), 12 capas, Cinta Rayos X, tejido 28 x 24.
- 1 Contador de Agujas, 15 ct, Espuma/Mag.
- 2 Vasos 2 oz.
- 1 Marcador con regla y etiquetas.
- 1 Lápiz electrocauterio.
- 1 Limpiador electrocauterio.
- 1 Aguja hipodérmica 22 G x 32 mm.
- 1 Budinera Plástico 32 oz.
- 6 Compresas Quirúrgica de 45 cm x 70 cm, tejido plano 24x20, marca Galia con Rytex, tipo IV.
- 1 Tubería de succión de 6 metros con conector.
- 1 Lavamanos redondo 6 L.
- 1 Cánula Yankauer con Oliva.
- 1 Apósito Combinado de gasa Protect 2 (20 cm x 13 cm).

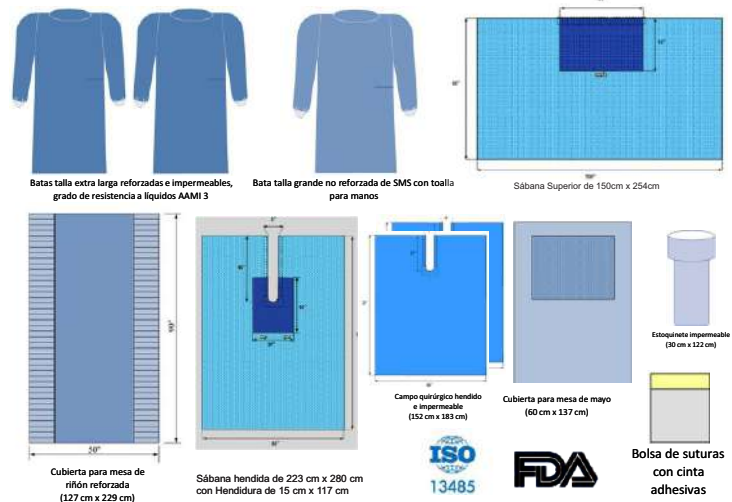

• Bulto de Ropa INTEGRAL Estéril para Artroscopia de Hombro

REF O-111

Descripción:

- 2 Batas talla extra larga reforzada e impermeable, grado de resistencia a líquidos AAMI 3.
- 1 Bata talla grande no reforzada de SMS con toalla para manos.
- 2 Toallas para manos.
- 1 Cubierta para mesa de mayo (60 cm x 137 cm).
- 1 Bolsa de suturas.
- 1 Sábana de artroscopia de hombro con fenestrado circular elástico, bolsa recolectora de fluidos con puerto de salida y 4 ojales porta cables (257 cm x 178 cm).
- 1 Campo quirúrgico hendido para hombro y cuerpo (216 cm x 295 cm), hendidura (10 cm x 69 cm) con adhesivo y ojales porta cables.
- 1 Campo quirúrgico hendido e impermeable (15 cm x 53 cm).
- 1 Cubierta para mesa de riñón reforzada (127 cm x 229 cm).
- 1 Estoquinet impermeable (30 cm x 122 cm).
- 1 Jeringa, 20 ml, L/L.
- 1 Jeringa, 60 ml, L/L.
- 1 Hoja de Bisturí, No. 11 B. Braun.
- 1 Venda, CoFlex, 4" x 4 yd (10 x 365 cm).
- 2 Apósitos Combinado de gasa Protect 2 (20 cm x 13 cm).
- 5 Gasas, 4" x 4" (10 x 10 cm), 12 capas, tejido 20 x 12.
- 10 Gasas, 4" x 4" (10 x 10 cm), 12 capas, Cinta Rayos X, tejido 28 x 24.
- 10 Toallas Quirúrgicas Absorbentes.
- 1 Marcador de Piel con regla y etiquetas.
- 1 Contador NDL, 15 ct, Espuma/Mag.
- 1 Aguja Espinal, 18 G x 3.5" (9 cm).
- 1 Tubo de succión 1/4 x 144" (0.63 x 366 cm).
- 1 Tubo de succión 1/4 x 144" (0.63 x 366 cm) con Conector.

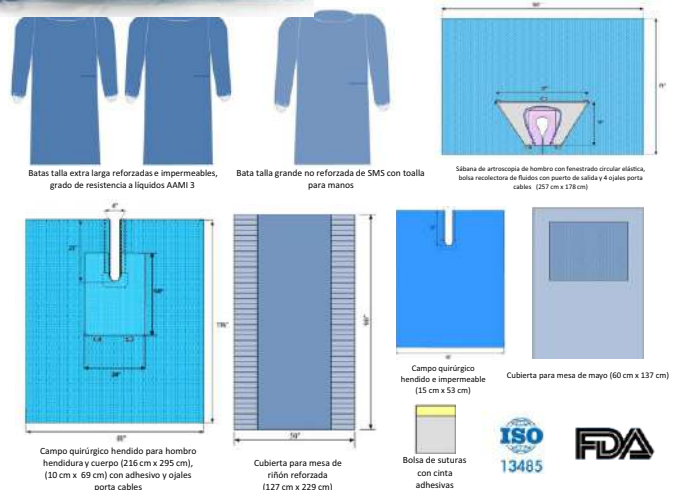
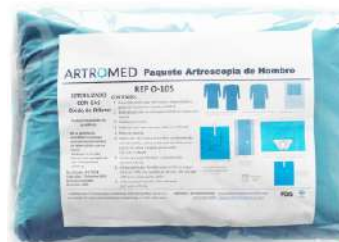

• Kit Angiográfico de Rápida Respuesta Hemodinamia INTEGRAL Estéril

REF O-114

Descripción:

- 2 Batas talla extra larga reforzadas e impermeables, grado de resistencia a líquidos AAMI 3.
- 6 Toallas quirúrgicas absorbentes blancas. (4 Por fuera y 2 en las batas).
- 1 Bata talla grande no reforzada de SMS con toalla para manos ENVUELTA.
- 1 Campo Para Angiografía con fenestraciones para doble acceso Femoral bilateral y fenestraciones para acceso Radial y Braquial. (274 cm x 391 cm).
- 1 Cubierta para mesa de riñón reforzada (127 cm x 229 cm).
- 1 Aguja de 18 G x 1.5.
- 1 Aguja de 22 G x 1.5.
- 1 Aguja de 25 G x 5/8. (Aguja para Insulina).
- 1 Budineras de 32 oz.
- 1 Flanera de aluminio de 100 ml.
- 1 Escalpelito con mango del No. 11.
- 1 Dura Prep Solution - 26 ml.
- 1 Cubierta Estéril para Domo 30" (76.2 cm) Profundidad.
- 50 Gasas sin raytex con 12 pliegos.
- 1 Jeringa de 20 ml L/L.
- 3 Jeringas de 10 ml L/L.
- 1 Pinza Mosquito de acero inoxidable curva.
- 6 Toallas absorbentes azules.
- 1 Bowl para guía de catéter.



Batas talla extra larga reforzadas e impermeables, grado de resistencia a líquidos AAMI 3



Bata talla grande no reforzada de SMS con toalla para manos



Toallas absorbentes azules



Pinza Mosquito de acero inoxidable curva

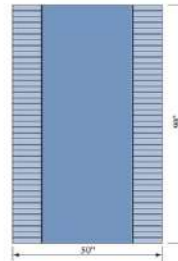

Cubierta para mesa de riñón reforzada (127 cm x 229 cm)

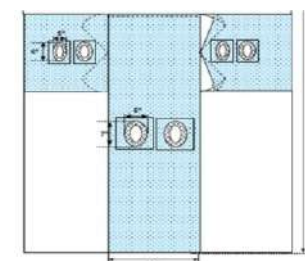

Campo Para Angiografía con fenestraciones para doble acceso Femoral bilateral y fenestraciones para acceso Radial y Braquial. (274 cm x 391 cm)



Dura Prep Solution - 26 ml



Flanera de Aluminio de 100 ml



Bowl para guía de catéter



Escalpelito con mango del No. 11

ISO 13485

FDA

• Bulto de Ropa para Cesárea Estéril

REF O-115

Descripción:

Nuestro Bulto de Ropa para Cirugía de Cesárea cuenta con toda la ropa desechable y componentes necesarios para realizar procedimientos obstétricos de alta especialidad.

Certificado de calidad grado médico ISO 13485
Certificado de la FDA.

Descripción:

- 2 Batas talla extra larga reforzadas e impermeables, grado de resistencia a líquidos AAMI 3
- 1 Bata talla grande no reforzada de SMS con toalla para manos.
- 5 Toallas para manos
- 1 Cubierta para mesa de mayo (60 cm x 137 cm).
- 1 Bolsa de suturas.
- 1 Sábana de Especialidad para Cesárea con Fenestrado y Bolsa Colectora (260 cm x 196 cm x 305 cm).
- 1 Sábana para Recibir Bebé, acabado suave, 100% Algodón (51 cm x 76 cm).
- 1 Cubierta para mesa de riñón reforzada (127 cm x 229 cm).



Batas talla extra larga reforzadas e impermeables, grado de resistencia a líquidos AAMI 3



Bata talla grande no reforzada de SMS con toalla para manos

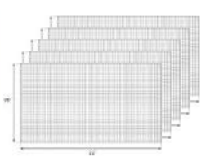

Toallas para Mano



Sábana para Recibir Bebé, acabado suave, 100% Algodón (51 cm x 76 cm)

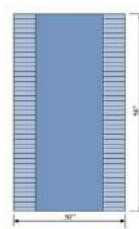

Cubierta para mesa de riñón reforzada (127 cm x 229 cm)

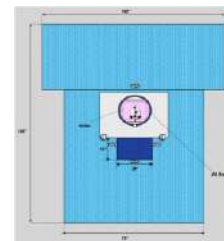

Sábana de Especialidad para Cesárea con Fenestrado y Bolsa Colectora (260 cm x 196 cm x 305 cm)



Cubierta para mesa de mayo (60 cm x 137 cm)



Bolsa de suturas con cintas adhesiva

ISO 13485

FDA

• Bulto de Ropa INTEGRAL Cirugía General Estéril

REF-O-116

Descripción:

- 2 Batas talla extra larga reforzadas e impermeables, grado de resistencia a líquidos AAMI 3, con toalla para manos.
- 1 Bata talla grande no reforzada de SMS con toalla para manos.
- 1 Cubierta para mesa de riñón reforzada (127 cm x 229 cm).
- 1 Bolsa de suturas.
- 1 Cubierta para mesa de mayo (60 cm x 137 cm).
- 4 Campos Utilitarios con cinta Adhesiva (60 cm x 65 cm).
- 1 Sábana Superior de 150 cm x 254 cm .
- 1 Sábana Laparoscópica Abdominal con fenestración y bolsas recolectoras laterales. (254 cm x 196 cm).
- 4 Toallas Quirúrgicas Absorbentes.
- 1 Riñón Graduado 700 ml.
- 2 Hojas de Bisturí No. 15 con mango integrado.
- 2 Hojas de Bisturí No. 20 con mango integrado.
- 1 Jeringa de Asepto 60 ml.
- 1 Jeringa, 10 ml, L/L.
- 10 Gasas, 4" x 4" (10 x 10 cm), 12 capas, Cinta Rayos X, tejido 28 x 24.
- 1 Contador de Agujas, 15 ct, Espuma/Mag.
- 2 Vasos 2 oz.
- 1 Marcador con regla y etiquetas.
- 1 Limpiador para punta de Electrocauterio.
- 1 Contador de Agujas, 15 ct, Espuma/Mag.
- 1 Marcador con regla y etiquetas.
- 1 Lapiz electrocauterio.
- 1 Limpiador electrocauterio.
- 1 Aguja hipodérmica 22 G x 32 mm.
- 1 Aguja hipodérmica 20 G x 32 mm.
- 1 Budinera Plástico 32 oz.
- 6 Compresas Quirúrgica de 45 cm x 70 cm, tejido plano 24x20, marca Galia con Rytex, tipo IV.
- 1 Tubería de succión de 6 metros con conector.
- 1 Lavamanos redondo 6 L.
- 1 Cánula Yankauer con Oliva.
- 1 Apósito Combinado Degasa Protect 2 (20 cm x 13 cm).



Batas talla extra larga reforzadas e impermeables, grado de resistencia a líquidos AAMI 3

Bata talla grande no reforzada de SMS con toalla para manos

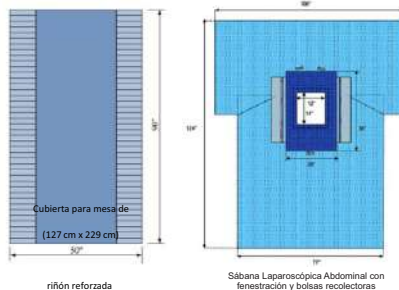

Cubierta para mesa de riñón reforzada (127 cm x 229 cm)

Sábana Laparoscópica Abdominal con fenestración y bolsas recolectoras laterales. (254 cm x 196 cm)



Cubierta para mesa de mayo (60 cm x 137 cm)

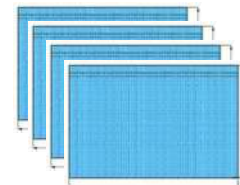

Sábana Superior de 150cm x 254cm



Hoja de Bisturí No. 15 con mango integrado



Hoja de Bisturí No. 20 con mango integrado



Bolsa de suturas con cinta adhesivas



Sábana Superior de 150cm x 254cm

• Kit Angiográfico para Marcapasos Estéril

REF O-117

Descripción:

- 2 Batas talla extra larga reforzadas e impermeables, grado de resistencia a líquidos AAMI 3.
- 4 Toallas quirúrgicas absorbentes blancas (4 por fuera y 2 en las batas).
- 1 Campo para marcapasos con doble fenestración para acceso derecho e izquierdo.
- 1 Cubierta para mesa de riñón reforzada (127 cm x 229 cm).
- 1 Aguja de 18 G x 1.5.
- 1 Aguja de 22 G x 1.5.
- 1 Budinera de 32 oz.
- 1 Flanera de aluminio de 130 ml.
- 1 Duraprep solution 26 ml.
- 1 Cubierta estéril para domo 30" (76.2 cm) profundidad.
- 20 Gasas sin raytex con 12 pliegos.
- 1 Jeringa de 20 ml L/L.
- 1 Jeringa de 10 ml L/L.
- 3 Toallas absorbentes azules.



Batas talla extra larga reforzadas e impermeables, grado de resistencia a líquidos AAMI 3

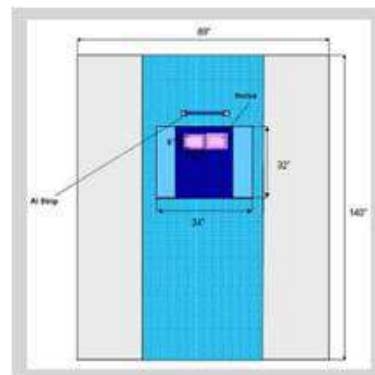

Bata talla grande no reforzada de SMS con toalla para manos



Flanera de Aluminio de 130 ml



Toallas absorbentes azules



Dura Prep Solution - 26 ml

• Bulto de Ropa Estéril para Urología INTEGRAL

REF O-121

Descripción:

2 Batas talla extra larga reforzadas e impermeables, grado de resistencia a líquidos AAMI 3, con toalla para manos.

1 Bata para Instrumentista Envuelta, talla grande no reforzada de SMS, con toalla para manos.

4 Toallas Azules de Algodón.

4 Toallas Quirúrgicas Absorbentes.

1 Cubierta para mesa de riñón reforzada (127 cm x 229 cm).

5 Bolsas de suturas.

1 Cubierta para mesa de mayo (60 cm x 137 cm).

4 Campos Utilitarios con cinta Adhesiva (60 cm x 65 cm).

2 Pierneras para cirugía Urológica .

1 Sábana Superior de 150 cm x 254 cm.

1 Sábana Hendida para Citoscopia en T para cirugía Urológica, SMS, 160 cm x 102 cm x 254 cm.

1 Set de Irrigación de 2 Vías estéril en "Y" para Urología, 206 cm de largo.

1 Riñón Graduado 700 ml.

2 Hojas de Bisturí No. 15 con mango integrado.

2 Hojas de Bisturí No. 20 con mango integrado.

1 Jeringa de Asepto 60 ml.

1 Jeringa, 10 ml, L/L.

2 Cubiertas para lampara 1pz. no estéril.

10 Gasas, 4" x 4" (10 x 10 cm), 12 capas, Cinta Rayos X, tejido 28 x 24.

1 Contador NDL, 15 ct, Espuma/Mag.

2 Vasos 2 oz.

2 Tapas para Vaso Lid Cup Medicine 60cc.

1 Marcador de Piel con regla y etiquetas.

1 Limpiador para punta de electrocauterio.

1 Aguja hipodérmica 22 G x 32 mm.

1 Aguja hipodérmica 20 G x 32 mm.

1 Budinera Plástico 32 oz.

3 Compresas Quirúrgicas de 45 cm x 70 cm, tejido plano 24x20, con Rytex, tipo IV.

1 Lavamanos rectangular de 6 L.

1 Cánula Yankauer con Oliva.

1 Tubo de succión de 6 metros con conectores.

2 Apósitos Combinados de gasa Protect 2 (20 cm x 13 cm).



Batas talla extra larga reforzadas e impermeables, grado de resistencia a líquidos AAMI 3

Bata talla grande no reforzada de SMS con toalla para manos

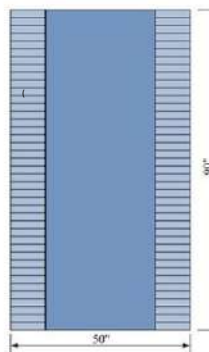

Cubierta para mesa de riñón reforzada (127 cm x 229 cm)



Cubierta para mesa de mayo (60 cm x 137 cm)



Toallas absorbentes azules



Bolsa de suturas con cinta adhesiva

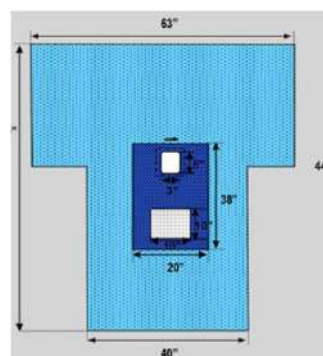

Sábana Hendida para Citoscopia en T para cirugía Urológica, SMMS, 160 cm x 102 cm x 254 cm

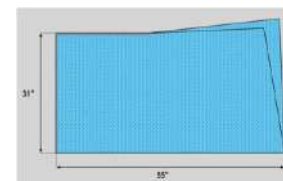

Pierneras para cirugía Urológica



Set de Irrigación de 2 Vías estéril en "Y" para Urología, 206 cm de largo

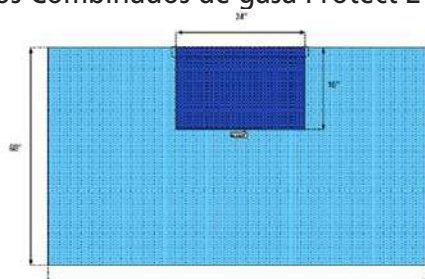

Campo Utilitario Con Cinta Adhesiva (60 cm x 65 cm)



Hoja de Bisturí No. 20 con mango integrado



Hoja de Bisturí No. 15 con mango integrado

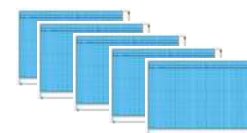

Campo Utilitario Con Cinta Adhesiva (60 cm x 65 cm)



• Bulto de Ropa Estéril para Craneotomía

REF-O-123

Descripción:

- 2 Batas talla extra larga reforzadas e impermeables, grado de resistencia a líquidos AAMI 3.
- 1 Bata para Instrumentista talla grande no reforzada de SMS envuelta.
- 5 Toallas absorbentes.
- 1 Cubierta para mesa de mayo (58 cm x 137 cm).
- 4 Campos Utilitarios con cinta Adhesiva (60 cm x 65 cm).
- 1 Sábana para Craneotomía 310 cm x 188 cm x 340 cm con Bolsa Colectora.
- 1 Limpiador de Punta para Electrocauterio.
- 1 Tubo de succión de 3 metros con Conector.
- 1 Bolsa de suturas.
- 1 Cubierta para mesa de riñón reforzada (127 cm x 229 cm).

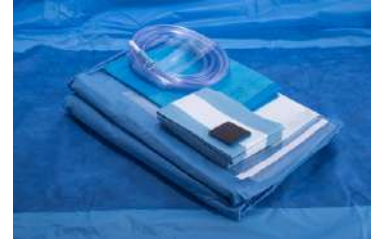

Bolsa de suturas con cinta adhesivas



Tubo de Succión de 3 metros

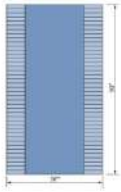

Cubierta para mesa de riñón reforzada (127 cm x 229 cm)

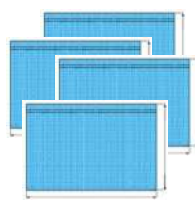

Campo Utilitario Con Cinta Adhesiva (60 cm x 65 cm)



Cubierta para mesa de mayo (60 cm x 137 cm)

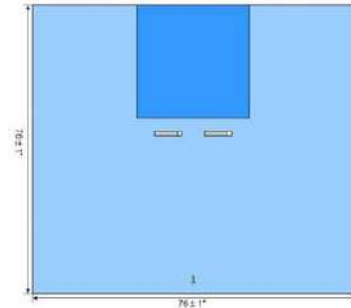

Sábana Superior (274 cm x 127 cm).

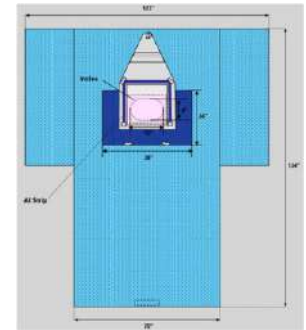

Sábana de Especialidad para Craneotomía en T con Bolsa Colectora. Medidas 310 cm x 188 cm x 340 cm

• Sábana Estéril para Craneotomía

REF-O-123

Descripción:

- 1 Sábana para craneotomía 310 cm x 188 cm x 340 cm Con bolsa colectora



• Bulto de Ropa Estéril para Urología Simple

REF-AM2020S

Descripción:

2 Batas talla extra larga reforzadas e impermeables, grado de resistencia a líquidos AAMI 3.

1 Bata talla grande no reforzada de SMS con toalla para manos.

3 Toallas para manos

1 Cubierta para mesa de mayo (60 cm x 137 cm).

1 Bolsa de suturas.

1 Sábana Hendida para Citoscopia en T para cirugía Urológica, SMS, 160 cm x 102 cm x 254 cm.

2 Pierneras para cirugía Urológica.

1 Set de Irrigación de 2 Vías estéril en "Y" para Artroscopia, 206 cm de largo.

1 Riñón Graduado 700 ml.

1 Cubierta para mesa de riñón reforzada (127 cm x 229 cm).

1 Vaso 2 oz.

1 Jeringa, 20 ml.

2 Compresas Quirúrgicas 45 cm x 70 cm, tejido plano 24x20, con Rytex .

10 Gasas, 4" x 4" (10 x 10 cm), 12 capas, Cinta Rayos X, tejido 28 x 24.



Batas talla extra larga reforzadas e impermeables, grado de resistencia a líquidos AAMI 3

Bata talla grande no reforzada de SMS con toalla para manos

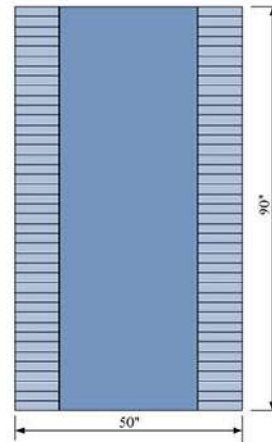

Cubierta para mesa de riñón reforzada (127 cm x 229 cm)

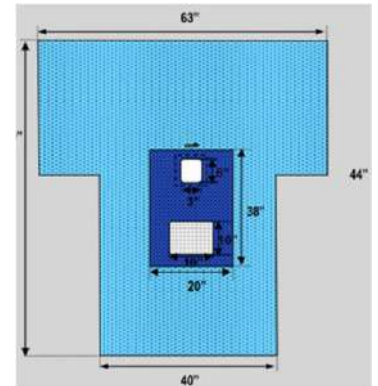

Sábana Hendida para Citoscopia en T para cirugía Urológica, SMMS, 160 cm x 102 cm x 254 cm

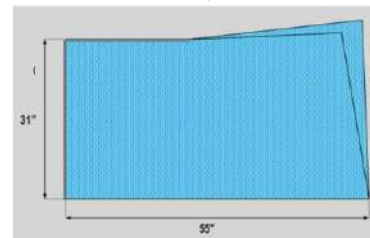

Pierneras para cirugía Urológica

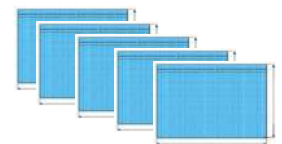

Campo Utilitario Con Cinta Adhesiva (60 cm x 65 cm)

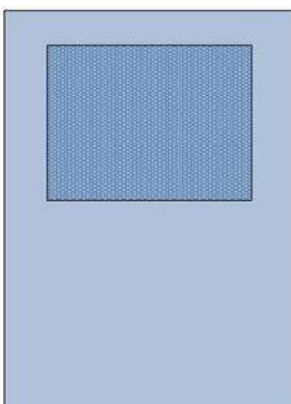

Cubierta para mesa de mayo (60 cm x 137 cm)



Bolsa de suturas con cinta adhesivas



Set de Irrigación de 2 Vías estéril en "Y" para Urología, 206 cm de largo

• Bulto de Ropa Estéril para Cirugía de Columna Laminectomía INTEGRAL

REF-O-130

Descripción:

- 3 Batas talla extra larga reforzadas e impermeables grado de resistencia a líquidos AAMI 3.
- 1 Bata para Instrumentista talla grande no reforzada de SMS envuelta.
- 5 Toallas absorbentes azules (2 en batas y 3 dentro del bulto).
- 1 Cubierta para mesa de riñón reforzada (127 cm x 229 cm).
- 1 Bolsa de suturas.
- 1 Cubierta para mesa de mayo (58 cm x 137 cm).
- 1 Sábana Superior (274 cm x 127 cm).
- 1 Sábana de Especialidad para cirugía de Columna con bolsa colectora (310 cm x 188 cm x 86 cm).
- 2 Bisturís con Mango desechable #11 No estéril.
- 2 Bisturís con Mango desechable # 15 No estéril.
- 1 Lápiz electrocauterio.
- 1 Jeringa de Asepto 60 ml.
- 1 Jeringa 10 ml L/L.
- 1 Jeringa 20 ml L/L.
- 10 Gasas, 4" x 4" (10 x 10 cm) 12 capas Rayos X tejido 28 x 24.
- 1 Contador NDL, 15 ct, Espuma/Mag.
- 1 Taza Medicina Transparente 2 oz (60 ml).
- 1 Tapa para Vaso Medicina de 2 oz.
- 1 Marcador de Piel con regla y etiquetas.
- 1 Aguja Espinal 18 G x 3.5 (9 cm).
- 1 Tazón, 32 oz (946 ml).
- 5 Compresas para vientre de algodón con trama radio opaca de 70x45 No Estéril.
- 2 Tubos de succión de 3 metros con Conector.
- 1 Recipiente 120 ml para muestra no estéril.

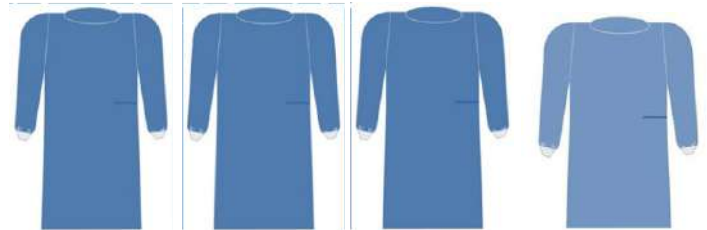

Batas talla extra larga reforzadas e impermeables, grado de resistencia a líquidos AAMI 3

Bata talla grande no reforzada de SMS con toalla para manos

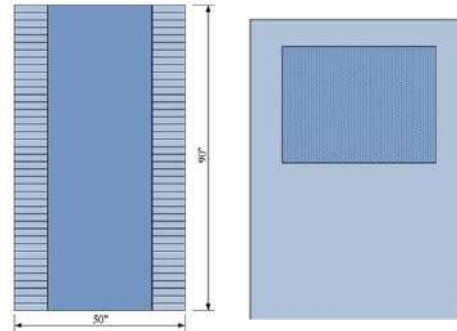

Cubierta para mesa de riñón reforzada (127 cm x 229 cm)

Cubierta para mesa de mayo (60 cm x 137 cm)



Toallas absorbentes azules



Bolsa de suturas con cinta adhesivas

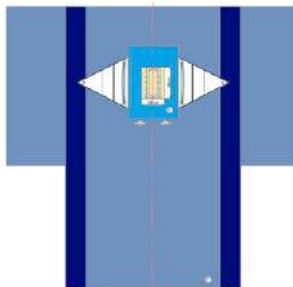

Sábana para Cirugía de Columna con bolsa colectora (310 cm x 188 cm x 86 cm)

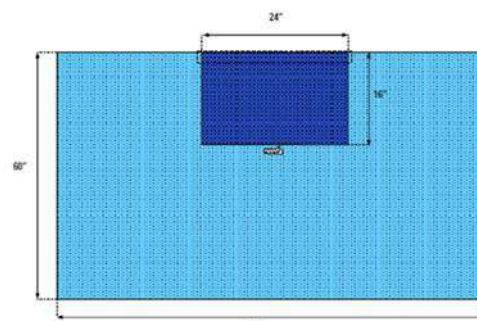

Sábana Superior de 150cm x 254cm



Recipiente 120 ml para muestra



Tubo de succión de 3 metros con Conector



Hoja de Bisturí No. 11 con mango integrado



Hoja de Bisturí No. 15 con mango integrado

• Bata para Paciente con cintas de amarre de SMS

REF-O-202

Descripción:

- Bata para Paciente Desechable elaborada a base de SMS 100% Impermeable de 40 GSM +/-5 GSM.
- Cintas de amarre laterales y ajuste en cuello.
- Mangas Cortas.
- Tela gruesa, no se transparenta.
- Permite el acceso posterior al paciente.
- 100% Desechable

TALLA: GRANDE



Presentación
Paquete con 10 piezas



Cintas de Amarre Laterales

Cintas en el cuello para ajuste

• Bata Quirúrgica desechable para Cirujano SMS 40 Gramos. Versión Estéril y No Estéril

REF- 1220-190L
REF-1220-080L

Características:

- Bata Quirúrgica para Cirujano Desechable elaborado a base de SMS 100% Impermeable de 40 GSM +/-5 GSM. Repelente a Fluidos y elástico en mangas.
- Puños ajustables de algodón y cintas de amarre, sello ultrasónico.
- Cardigan y cintas en Cuello para ajuste.
- Repelente a Líquidos, grado AAMI 2.
- 100% Desechable.
- Empaque Individual de Tyvek en versión Estéril.
- Doblado Quirúrgico.

Talla

- Talla GRANDE (L) , 124 cm de Largo y 150 cm de Ancho.

Presentación

- Versión Estéril: empacada de forma individual en bolsa de Tyvek, doblado quirúrgico con toalla para secado. Modelo 1220-190L.
- Versión No Estéril: doblaje quirúrgico, venta por caja de 80 grises y quirófano. Modelo 1220-080L.



• Bulto de Ropa Estéril para Cirugía Oftálmica

REF-O-125

Descripción:

- 2 Batas talla extra larga reforzadas e impermeables, grado de resistencia a líquidos AAMI 3
- 1 Bata talla grande no reforzada de SMS con toalla para manos
- 8 Toallas para manos
- 1 Cubierta para mesa de mayo (60 cm x 137 cm).
- 1 Bolsa de suturas.
- 1 Sábana Oftálmica para cuerpo Entero (183 cm x 292 cm)
- 1 Campo de Incisión Oftálmico (129 cm x 121 cm) con área Adhesiva (12 cm x 11 cm)
- 1 Cubierta para mesa de riñón reforzada (127 cm x 229 cm)



Batas talla extra larga reforzadas e impermeables, grado de resistencia a líquidos AAMI 3

Bata talla grande no reforzada de SMS con toalla para manos



Cubierta para mesa de mayo (60 cm x 137 cm)

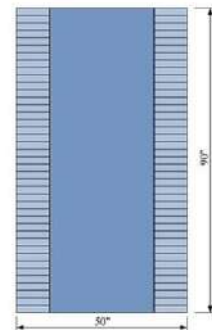

Cubierta para mesa de riñón reforzada (127 cm x 229 cm)



Bolsa de suturas con cinta adhesiva

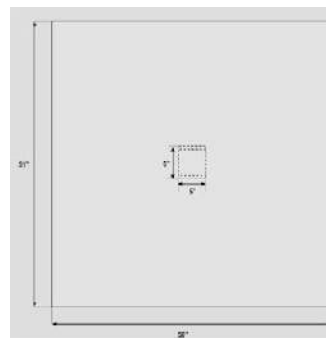

Campo de Incisión Oftálmico (129 cm x 121 cm, con área Adhesiva (12 cm x 11 cm)

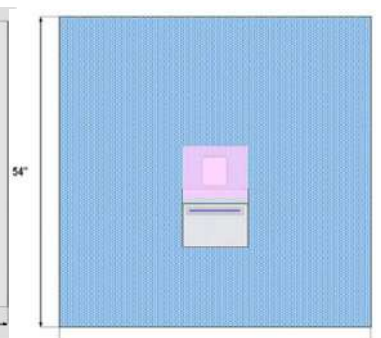

Sábana Oftálmica para cuerpo Entero (183 cm x 292 cm)

• Torniquete Ligadura Elástico sin Látex

REF-2400447

Descripción:

Nuestros torniquetes **libres de alérgenos como proteínas de látex son antideslizantes, resistentes al desgarro** y cumplen con los requisitos toxicológicos actuales.

Aplican una **presión uniforme alrededor de la extremidad**, lo que los hace perfectos para la flebotomía y seguros para los **procedimientos de extracción de sangre**.

Características y Beneficios:

- Material Delgado, Liviano y Transpirable.
 - Diseñado para toma de muestras, canalizar venoclisis, colocar torniquete sanguíneo etc.
 - Sin estática.
- Libre de alérgenos de proteínas de látex de caucho natural, ftalatos y PVC.
- Menos abrasivo para la piel.
 - Contracción óptima para una vena receptiva más fácil.
 - Excelentes atributos de estiramiento y recuperación.

Presentación:

Bolsa de 100 Piezas.



• Botas quirúrgicas impermeables

REF-O-102

Descripción:

Ideales para cirugías artroscópicas, ginecológicas o urológicas.

A prueba de agua.
Resistentes a cualquier tipo de fluido, costuras selladas, elásticas en el tobillo y rodilla.

No causan sudor ni calor Máxima comodidad para el usuario.

Suela antiderrapante Evita accidentes en el quirófano.

Certificado de calidad grado médico ISO 13485.
Certificado de la FDA.



Ajuste Perfecto
Resorte a la altura de tobillo y pantorrilla



No causan sudor ni calor.
Máxima comodidad para el usuario.



Suela antiderrapante
Evita accidentes en el quirófano

• Sistema de Cascos para Protección Personal contra Infección Quirúrgica

Descripción:

Los Cascos de Protección Quirúrgica para **REDUCCIÓN DE INFECCIONES** son un dispositivo diseñado **para proteger y aislar al cirujano** contra cualquier posible infección durante una cirugía.

El Casco de Protección Quirúrgica para **REDUCCIÓN DE INFECCIONES** es muy ligero y cómodo, su función radica en que **forma una barrera contra microorganismos**, protegiendo al cirujano **contra cualquier fluido corporal** que pueda estar contaminado así como a pacientes inmunodeprimidos de cualquier virus o bacteria.

VENTAJAS

- Sistema de Ventilación para evitar que el cirujano esté incómodo por el calor.
- Sistema de aireación con cuatro salidas de flujo de aire.
- Bajo nivel de ruido – no distractores.
- Sistema de Micrófonos Integrados para comunicación entre los Cirujanos.
- Ligero – Pesa menos de 500 gramos.
- Diseño Cómodo con banda ajustable.
- Máxima visión del campo quirúrgico.
- Luz ajustable para iluminar el campo quirúrgico.
- Duración de batería de 8 horas sin luz y 4.5 horas con la Luz Led activada.

Los **CIRUJANOS** están **protegidos** de **salpicaduras de fluidos** corporales potencialmente infecciosos de sangre o cualquier otro fluido.

Protege al Cirujano de:

- Pacientes con SIDA (VIH).
- Pacientes con Tuberculosis (TB).
- Pacientes con Hepatitis C.
- Pacientes con COVID-19.

El **sistema de ventilación incorporado** mantiene al **personal fresco** durante las **operaciones quirúrgicas críticas**. El sistema de aireación ventila el dispositivo en cuatro direcciones separadas, asegurando la máxima circulación de aire que crea un ruido mínimo. Tanto el amplio campo visual como la luz ajustable adicional aseguran la máxima visibilidad del área quirúrgica, lo que permite a los cirujanos llevar a cabo los procedimientos de manera segura y cómoda mientras están **protegidos de posibles infecciones**.

REF-1000-L

OSRON™
HELMET



Batería de Litio Recargable



Cargador cuádruple



Escafandra Estéril Desechable



• Overol de Polipropileno Impermeable con Gorro y Elástico en Puños

REF-RDM-OVD

Usos:

- Quirúrgico.
- Industrial.
- Limpieza.
- Laboratorios.
- Viajes y Traslados.



Tela hidrofóbica impermeable

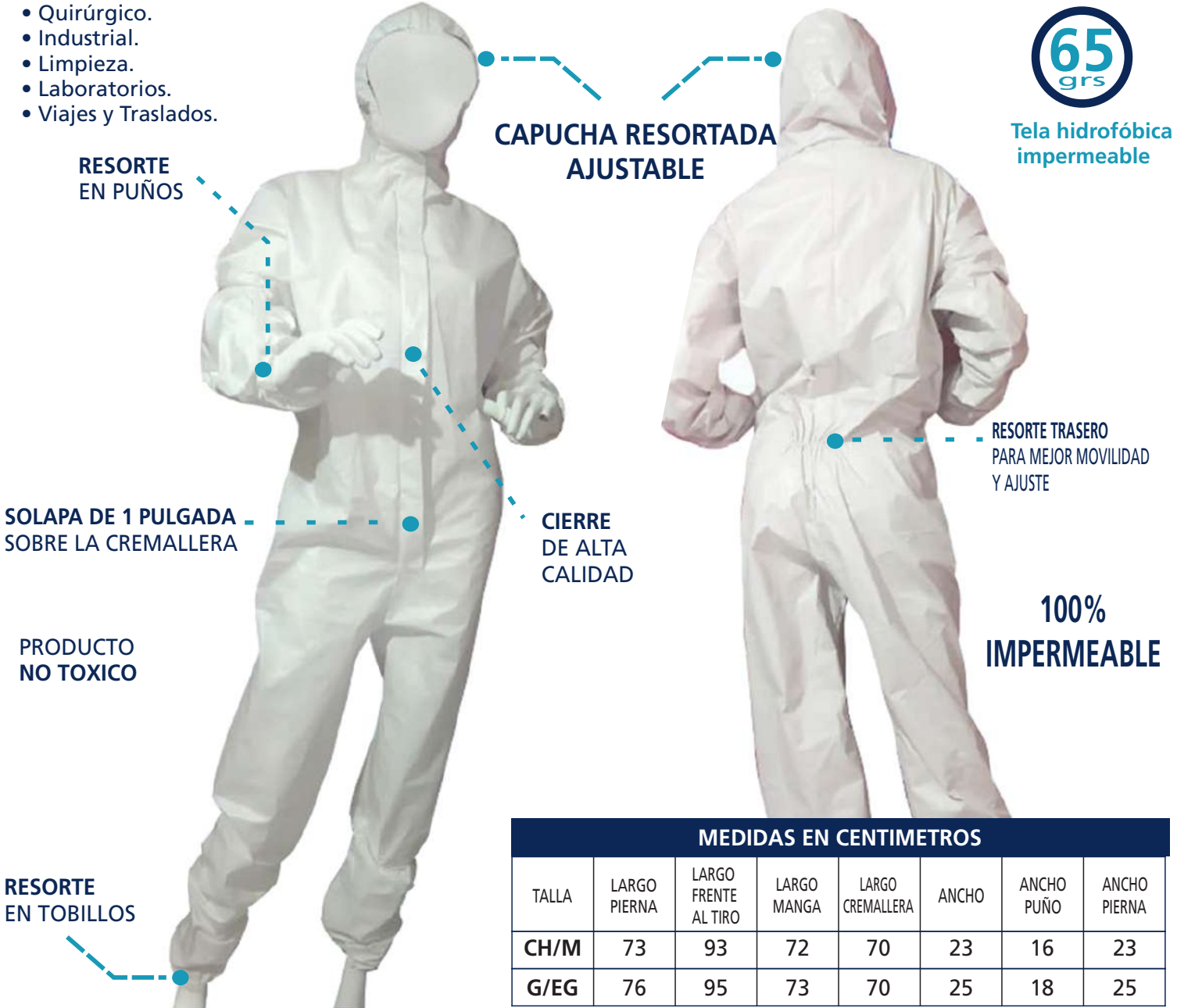

100% IMPERMEABLE

MEDIDAS EN CENTIMETROS

TALLA	LARGO PIERNA	LARGO FRENTE AL TIRO	LARGO MANGA	LARGO CREMALLERA	ANCHO	ANCHO PUÑO	ANCHO PIERNA
CH/M	73	93	72	70	23	16	23
G/EG	76	95	73	70	25	18	25



REPELENTE A LIQUIDOS



LIGERO Y FRESCO



ANTIESTÁTICO



TRANSPIRABLE



ANTIBACTERIAL



REUTILIZABLE

PROPIEDADES:

- Barrera Microbiana.
- Totalmente antiestático.
- Costuras y medidas bajo licencia del ANSI+INSEA.
- Repelente al agua y fluidos.
- Costura de hilo de algodón y poliéster.

• Goggles Gafas de Seguridad y Aislamiento Antiempañantes con Válvula para Protección Viral o Bacteriológica

REF-PG18-150AF

Indicaciones:

Es usado en Hospitales e Instituciones Médicas para Proteger al Personal Médico de Contagios e Infecciones resultado de:

Salpicaduras de fluidos corporales y sangre durante tratamientos, cirugías o exámenes médicos.

Características Técnicas:

- 180 grados de Campo de Visión.
- Lente de Policarbonato con Antiempañante, bloquea 99% de rayos UV.
- Se pueden utilizar anteojos al mismo tiempo.
- Válvula de liberación de aire para evitar empañamiento.
- Pad Nasal para mejor confort.

Medias Modelo DM18-220

- Longitud (mm) 150 + - 5
- Ancho (mm) 72 + - 5
- Espesor (mm) 65 + - 0.05
- Longitud Cordón Elástico (mm) 500



• Careta Protectora Facial Médica con Visor Antiempañante. Talla Universal Ajustable

REF-DM18-220

Indicaciones:

Es usado en Hospitales e Instituciones Médicas para Proteger al Personal Médico prevenir Contagios e Infecciones para el personal médico resultado de:

Salpicaduras de fluidos corporales y sangre durante tratamientos, cirugías o exámenes médicos.

Características Técnicas:

- Diseño Ergonómico, ligero y cómodo de usar.
- Hecho de Polímero Antiempañante, previene impacto de material y salpicaduras de sangre o fluidos.
- Mica hecha de PET de alta calidad con alta definición visual.

Medidas Modelo DM18-220

- Longitud (mm) 320 + - 5
- Ancho (mm) 220 + - 5
- Espesor (mm) 0.25 + - 0.05



• Bolsa de Traslado para Cadáver, Impermeable de Polietileno

REF-IMPOBOL-BPC

Descripción:

- Soporta hasta 200 kg.
- Bolsa para Cadáver Impermeable calibre 800.
- Color Gris.
- Cocido de la parte superior e inferior.
- Cierra al centro que recorre desde la parte inferior hasta la parte superior.
- Biodegradable.
- Medida 80 cm x 200 cm.



• Cubre Bocas Plisado de 3 Capas Termofusionado con Lámina de Ajuste Nasal y Cintas de Amarre

REF-RDM-CBP

Características:

Equipo de protección ,fabricado de polipropileno, tres capas, lámina de ajuste nasal con cintas. Sellado con ultrasonido.

- Bolsa con 50 piezas cada una.
- Tela no tejida de polipropileno 100% SMS repelente a líquidos.
- 2 capas externas SMS 25 grs/mt² ±5.
- 1 capa de 20 grs/mt² ±5.
- Resistente a la tensión en uso normal.
- Color azul y/o blanco.
- Antirreflejante y opaco.
- Libre de latex.
- Elastico para ajuste retroauricular o cintas de amarre.



• Uniforme Pijama Quirúrgico para Hospital Desechable de SMS filipina y pantalón

REF-O-201

Características:

- Uniforme Quirúrgico Desechable elaborado a base de SMS 100% Impermeable de 40 GSM +/-5 GSM.
- Repelente a Fluidos y elástico en mangas.
- Filipina con cuello en V y bolsa frontal, manga corta.
- Pantalón con Jareta Ajustable y bolsa.
- 100% Desechable.
- Empaque Individual de Plástico sellado.

TALLA: UNITALLA



Uniforme empacado de manera Individual sellado.



Filipina con corte en V y bolsa en pecho



Pantalón con Jareta ajustable de 30 cm a 60 cm en cintura

• Tapón Nasal con Vía Aérea y Cordón

REF-NS802015

NASAL SPONGE:

Es un apósito nasal listo para su uso, hecho de esponja de polivinilo expandible (PVA), y una cuerda que facilita retirarlo posteriormente.



¿Cuál es la función de un Tapón Nasal?

El apósito NASAL SPONGE tiene una función hemostática doble:

- Absorbe fluidos corporales y forma una sustancia gelatinosa.
- Coagulación sanguínea con el fin de acelerar la hemostasia fisiológica (durante el contacto de la superficie con la herida).

Presentación para Venta

Tapón Nasal de 80 x 20 x 15 mm con Vía Aérea
ADULTO, Caja con 10 Piezas.

Tapón Nasal de 45 x 20 x 15 mm con con Vía Aérea
INFANTIL, Caja con 10 piezas.

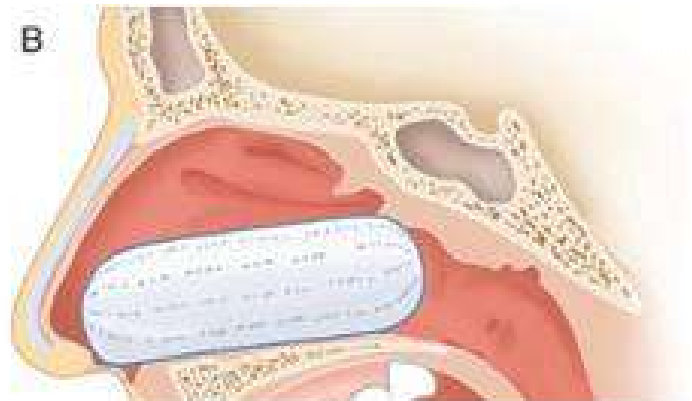
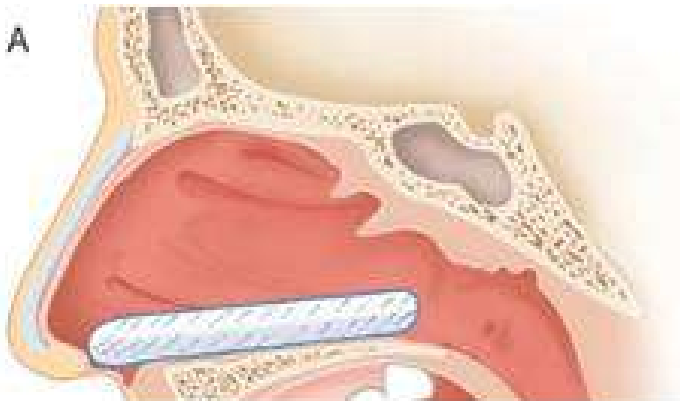

- **Férula Nasal Doyle para entablillado Posquirúrgico de Tabique Nasal Breeze SUMMIT MEDICAL**

REF-SP-79300

Descripción:

Férula nasal interna de silicona calidad médica con vía aérea.

Orificio en la parte anterior que permite pasar un punto de sutura para estabilizar el tabique nasal.

Beneficios:

- Estabiliza el tabique nasal.
- Permite la ventilación y respiración postcirugía nasal.
- Aumenta el Flujo de Aire.
- Permite al paciente una mejor respiración y limpieza de secreciones nasales más sencilla.
- La lubricación permite la inserción y extracción de manera suave, sin dañar el tejido nasal.

Indicaciones de uso:

- Rinoplastia Estética.
- Rinoseptoplastía.
- Septoplastía.



• Férula Termoplástica Nasal Aquaplast

REF-AQ-F-10-22

Descripción:

Termo plástico de baja temperatura y fácil manejo para rehabilitación postoperatoria de cirugía Nasal.

Férula Nasal Externa.

Diseño precortado.

Cuenta con una almohadilla para el dorso nasal con una tabilla adhesiva, de metal/esponja.

Se muestra la utilidad del material "aquaplast" para el tratamiento de hematomas auriculares postraumáticos.

Diseñadas para utilizarse después de una intervención quirúrgica en la nariz o de sufrir traumatismo nasal.

Su función es la de ejercer presión sobre la zona afectada para reducir el edema, estabilizar externamente los fragmentos óseos y proporcionar el soporte y protección necesarios durante el proceso de recuperación.

Precortado en cuadros de 3" x 3" (7.62 cm x 7.62 cm).

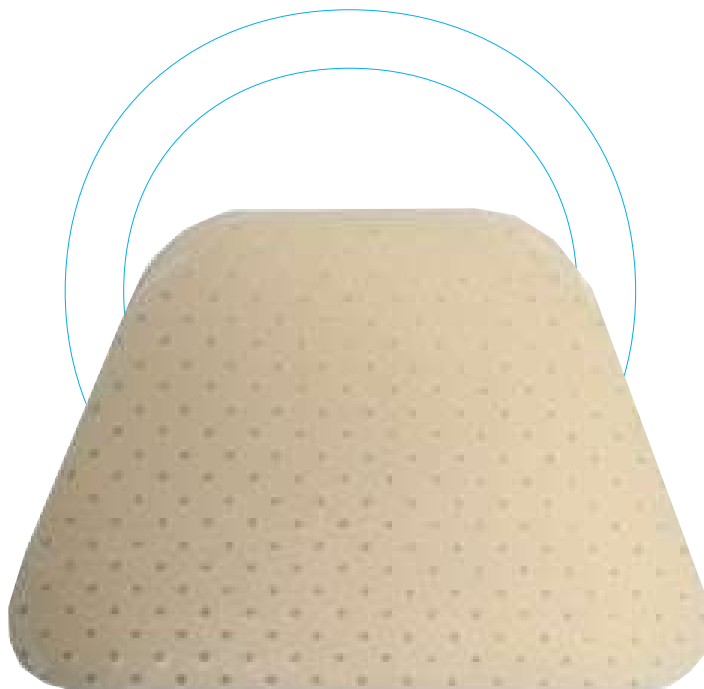

• Tapón de Oído absorbente y Mecha Canal Auditivo Postoperatorio

REF-OT-5203-10

Tapón de Oído absorbente 15 mm X 24 mm

Descripción:

Caja con 10 Piezas.

Nuestros Tapones de oído posoperatorias AbsorbENT™ son extremadamente suaves y flexibles. Su estructura interconectada produce una compresa que es excepcionalmente fuerte, altamente absorbente y prácticamente libre de pelusas y fibras. Tienen un diseño poroso para una rápida absorción del drenaje posoperatorio en los oídos.

- Suaves.
- Absorbentes.
- Sin pelusas, ni fibras.
- Comprimida para una fácil colocación.
- Envasada individualmente.

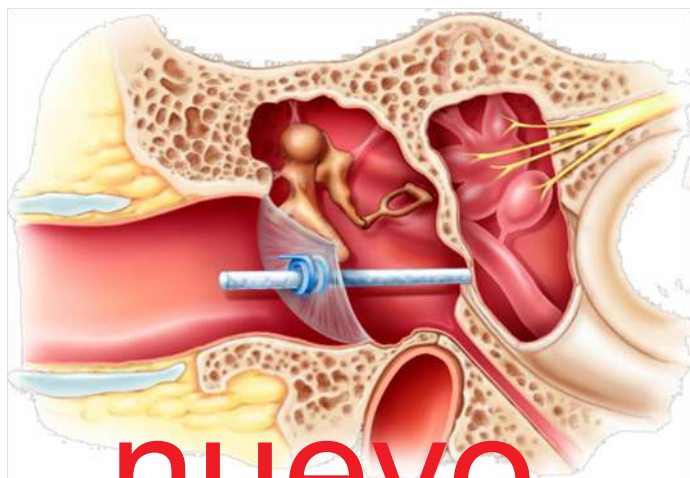
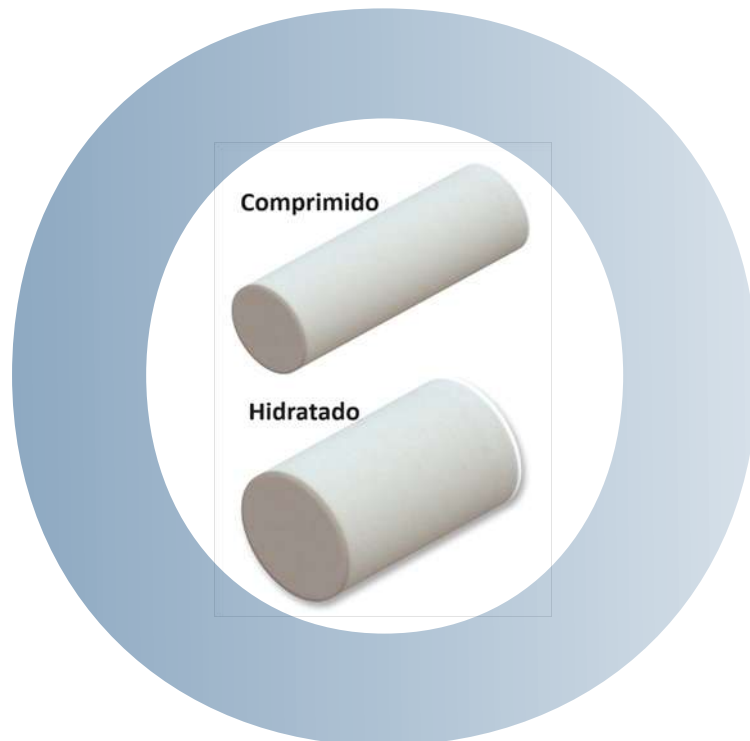

nuevo

REF-AQ-F-10-22

Mecha Absorbente para Canal Auditivo de 9 mm x 24 mm

Caja con 50 piezas

Nuestras mechas para oídos AbsorbENT™ se compone de celdas abiertas tridimensionales e interconectadas que son extremadamente suaves y flexibles. Esta estructura interconectada produce un empaque que es excepcionalmente fuerte y altamente absorbente. Están diseñadas para expandirse rápidamente para la distribución efectiva de medicamentos líquidos.

- Suaves.
- Absorbentes.
- Sin pelusas, ni fibras.
- Comprimida para una fácil colocación.
- Envasada individualmente.
- Uso único | Estéril.

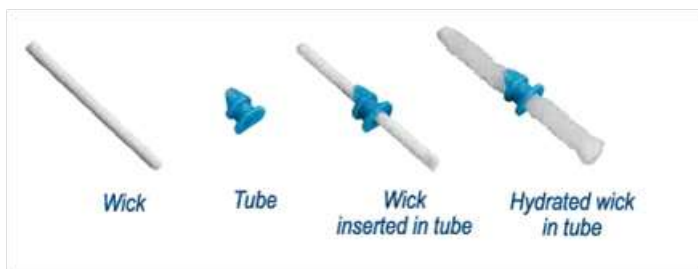

• Limpiador de oídos reutilizable

REF-DEM001-ENESAR



Descripción:

- Reemplaza a los hisopos de algodón desechables.
- Reutilizable Ecológico.
- No empuja el cerumen hacia dentro del oído.
- Dos tamaños de Puntas suaves.

Los Hisopos de algodón una solución no recomendada

- Empujan el cerumen hacia el interior del oído.
- Pueden provocar tapones de cerumen e infecciones.
- En el largo plazo, esto puede provocar la pérdida de la audición.

Demicso : Un concepto único

- Remoción efectiva y segura del cerumen.
- Ergonómico.
- Agradable de usar.
- 2 tamaños.
- Material con biocompatibilidad.
- Recipiente para almacenaje.
- Una alternativa ecológica.
- Usa un mínimo de espacio.
- Con un peso de solo 4 gramos.
- Puede ser usada miles de veces.

Uso



Inserte suavemente dentro del oído mientras da vueltas.

No lo empuje muy dentro del oído



Use los lados curvos para extraer el cerumen



Lávelo con agua después de su uso



Reemplaza a mas de 1,000 hisopos de algodón

demicso puede ser almacenado de forma adecuada en su baño o su bolsa de mano.



Acompañado con un tubo para su almacenamiento,

Indicaciones de uso:

- Ventilación de Oído
- Miringotomía
- Tubo de Timpanostomía

DA CLICK PARA VER VIDEO



*Se adjunta video del producto
Video funcionamiento real:
<https://bit.ly/49A8zdz>

• Tubo de Ventilación Shepard Summit Medical

REF-VT-0204

Características:

Tubo de ventilación Shepard diseñado especialmente para facilitar la inserción con un fórceps o un insertador de tubos para servir como un canal de aire entre el conducto auditivo y el oído medio.

Facilita drenaje de líquidos resultantes de otitis media aguda o crónica del oído medio o conducto auditivo.

Sus pestañas flexibles permiten la inserción a través de una incisión más pequeña.

Posicionamiento estable en la membrana timpánica para una fácil extracción.

Disponible en silicona con lengüeta o en fluoroplástico con y sin alambre. Estéril. FP / BL Fluroplástico / Azul.

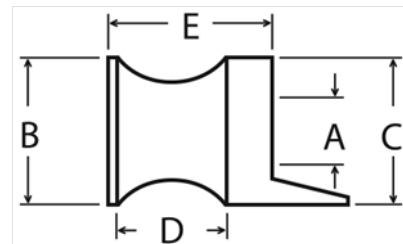

Indicaciones de uso:

- Ventilación de Oído.
- Miringotomía.
- Tubo de Timpanostomía.



Tamaños y Versiones:

- VT-0204 – Shepard 1.0 mm (A)
- VT-0202 – Shepard 1.14 mm (A)
- VT-0203 – Shepard 1.0 mm (A) con alambre
- VT-0201 – Shepard 1.14 mm (A) con alambre

• Tubo de Ventilación en T Summit Medical

Características:

Los tubos de ventilación otológica en T son unos pequeños implantes tubulares fabricados en Silicona biocompatible.

Se utilizan con mayor frecuencia para la ventilación a largo plazo; los bordes flexibles permiten la inserción a través de una incisión más pequeña, un posicionamiento estable en la membrana timpánica y una extracción sencilla.

Estéril.

Tamaños y Versiones:

- VT-0400-01 - Tubo de ventilación tamaño 12 (D) x 10 (B) x 1.14 mm (A) VT-0401-01
- Tubo de ventilación tamaño 5 (D) x 8 (B) x 1.14 mm (A) VT-0406-01
- Tubo de ventilación tamaño 5 (D) x 4 (B) x 1.14 mm (A) VT-0407-01
- Tubo de ventilación tamaño 8 (D) x 6 (B) x 1.14 mm (A)

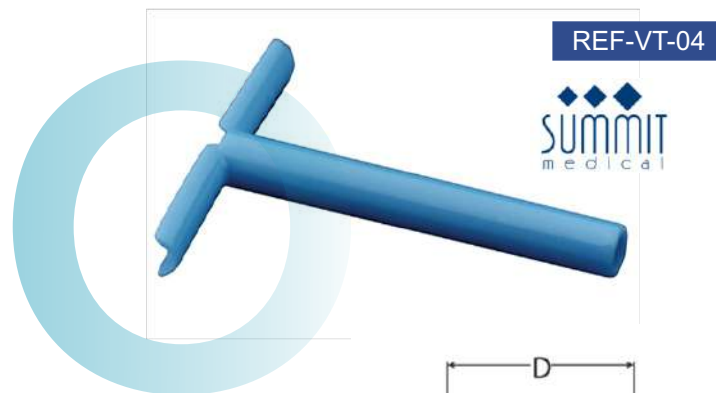

REF-VT-04

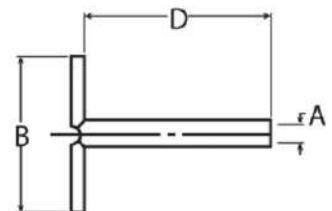

Indicaciones de uso:

- Ventilación de Oído a largo plazo.
- Disfunción de la trompa de Eustaquio.
- Otitis media crónica con exudado.
- Otitis media recurrente no responsiva a otros tratamientos.

• Tubo de Ventilación Armstrong Grommet Summit Medical

REF- VT-0503-01

Características:

- Los tubos de ventilación otológicos Armstrong Grommet están hechos de fluoroplástico suave y elástico, con buena biocompatibilidad, sin adherencia, sin daño o irritación a la membrana timpánica, puede ser utilizado como un tubo de ventilación de mediano plazo.
- Sirve para drenar derrames en la membrana timpánica causados por otitis media.
- El ángulo de inclinación de la brida interior coincide con el de la membrana timpánica, lo que facilita la inserción, resistencia a la extrusión y buena visibilidad a través del lumen.
- Estéril, uso desechable.



Tamaño y Versión:

- VT-0503-01 - Tubo de ventilación tamaño 1.14 mm (A) x 2.5 mm (B) x 2.4 mm (C) x 1.0 mm (E).
- Caja con 10 piezas.

Indicaciones de uso:

- Ventilación de Oído a mediano plazo.
- Drenaje derrames membrana timpánica por Otitis media secretora.
- Administración de fármacos en oído interno.

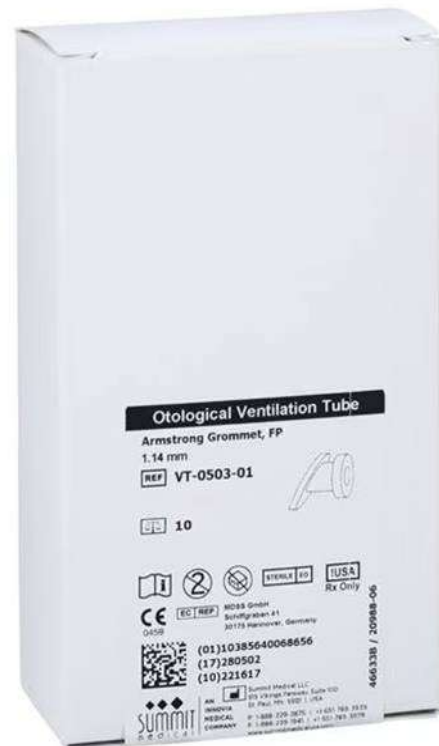
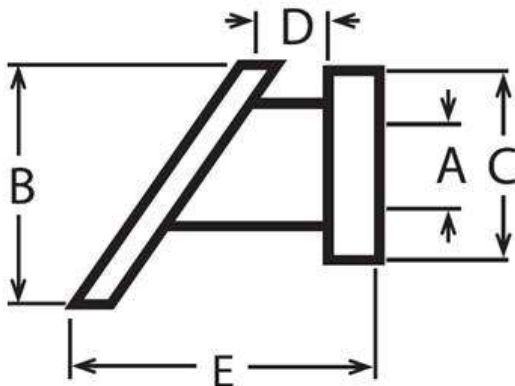

• Broca Perforadora para Trepanación de Cráneo con cople Hudson Universal y cuerpo de aluminio EVO DRILL REF-26-00000

Perforadores de uso único EVO DRILL para Cráneo, disponible en ocho versiones.

- 100% "HECHO EN ALEMANIA".
- Se prueba la funcionalidad de cada Evo Drill al 100% antes del empaquetado.
- Todos los Evo Drill se caracterizan por absoluta precisión y seguridad.
- Esterilizados por Rayos Gamma.



• Grapas clips de Raney para colgajo EvoClip

REF-48-000029

Los clips hemostáticos del cuero cabelludo **EvoClip** están diseñados para fijarse al colgajo del cuero cabelludo para realizar hemostasia durante un procedimiento de craneotomía.

Nuestros clips estériles y desechables están diseñados para proporcionar una hemostasia segura y adecuada.

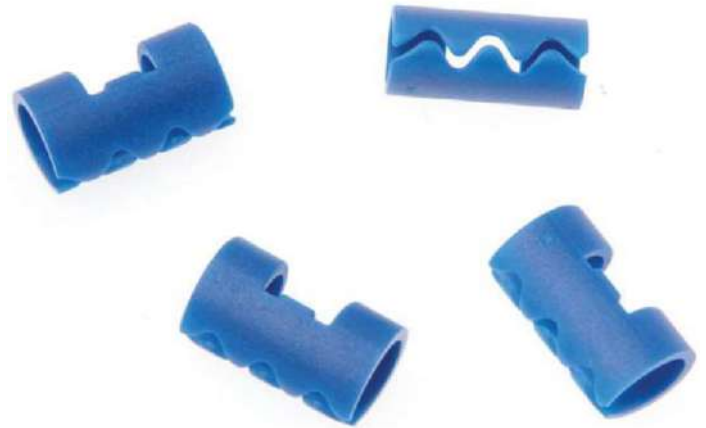

evonos
medical technology at the head

Características del Producto:

- Hemostasia segura y eficiente.
- Diseño atraumático.
- Presión de cierre constante.
- Aplicación rápida y sencilla.
- Clips de plástico desechables para máxima limpieza y esterilidad.



Marca EVONOS 100% "HECHO EN ALEMANIA".

- Referencia: 48-000029.
- Presentación sobre estéril con 10 piezas, caja con 20 sobres.

• Fundas Estériles para Microscopio Carl Zeiss Opmi Pentero / Leica / Moller-Wedel

REF-09-MK

Funda estéril y desechable para línea de microscopios:

- Carl Zeiss Opmi Pentero.
- Moller-Wedel HI-R 700.
- Leica.

Variedad de Tamaños:

- 54" x 150" (137 cm x 381 cm), modelo 09-MK944 y 09-MK3957
equivalente al modelo Carl Zeiss 30 60 26.

- 54" x 120" (137 cm x 305 cm), modelo 09-MK945
equivalente al modelo Carl Zeiss 32 60 38.

- 48" x 102" (122 cm x 259 cm), modelo 09-MK3936
equivalente al modelo Carl Zeiss 30 60 70 , 30 60 76 y 30 60 75.

- 48" x 102" (122 cm x 259 cm), modelo 09-MK936
equivalente al modelo Moller-Wedel 190 303.

- 54" x 150" (137 cm x 381 cm), modelo 09-MK944 y 09-MK3957
equivalente al modelo Carl Zeiss 30 60 26.

- 54" x 120" (137 cm x 305 cm), modelo 09-MK945
equivalente al modelo Carl Zeiss 32 60 38.

- 48" x 102" (122 cm x 259 cm), modelo 09-MK3936
equivalente al modelo Carl Zeiss 30 60 70 , 30 60 76 y 30 60 75.

- 48" x 102" (122 cm x 259 cm), modelo 09-MK936
equivalente al modelo Moller-Wedel 190 303.

- 52" x 150" (137 cm x 381 cm), modelo 09-MK653
equivalente al modelos Leica M525F40.

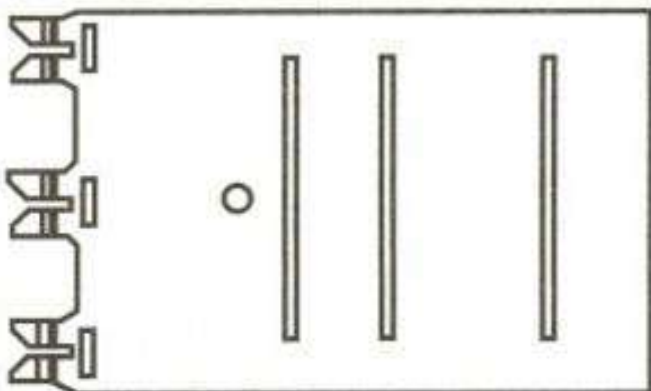
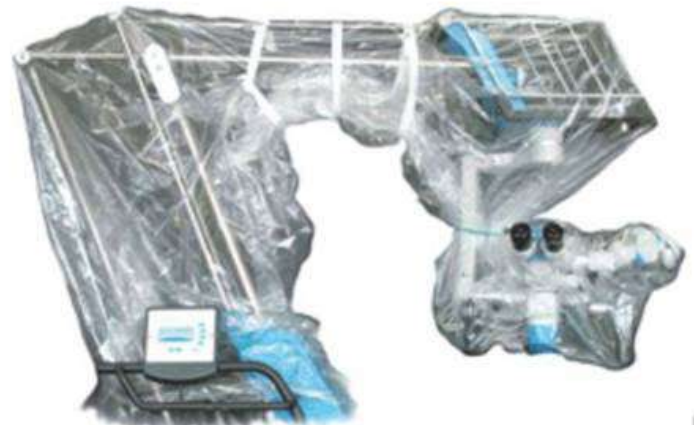

• Sticker de Luz para Iluminación de Cavidades Profundas y zona Quirúrgica LIGHT STICKS

REF -Ls2000



LIGHT STICKS

Go Cordless!
FLEX LITE

Proporcionan Iluminación profunda de las cavidades con luz blanca fría.

Su forma flexible y blanda puede ser pegado a prácticamente cualquier separador, retractor o instrumento.

Características:

- Fuente de Luz Fría.
- No distorsiona la Temperatura de color.
- Sistema de Poder sin cables.
- Ultraligero y Ultra compacto.

Aplicaciones:

- Cirugía de Columna.
- Cirugía Plástica.
- Cirugía de Cabeza y Cuello.
- Cirugía Cardiororácica.
- Cirugía Oral / Dental.
- Ginecología.
- Ortopedia.



*Se adjunta video del producto
Video funcionamiento real:
<https://bit.ly/49nOBCj>

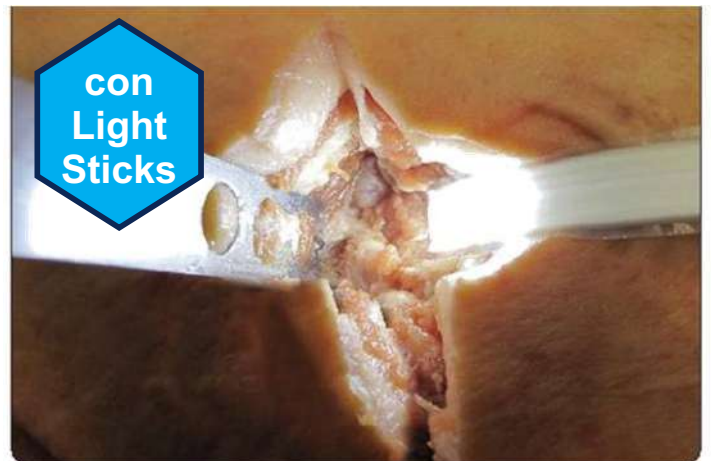
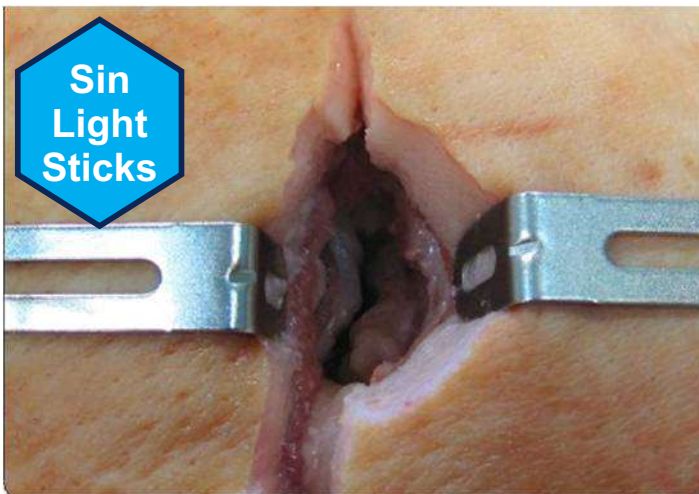

• Cotonoides para Neurocirugía Bolas de Algodón Neuroquirúrgicas

REF-60-1



Línea de Cotonoides para Neurocirugía de Algodón, Rayón y Telfa® con tiras Radiopacas y Bolas de Algodón marca **AMERICAN SURGICAL COMPANY ASC.**

• Marca Líder y de alto rendimiento, utilizada en Instituciones como:

• Hechos en Estados Unidos Máxima Calidad 



DESEMPEÑO DE COTONOIDES

Tipos de Cotonoides Ray-Cot®

MAYOR ABSORBENCIA

La capacidad de un Cotonoides para absorber y retener fluidos.



Uniqcot TM

MEJOR FLEXIBILIDAD

El grado de flexibilidad del Cotonoides para doblarse libremente, moldearlo, o tener la forma adecuada para adaptarse al tejido.



Delicot®

RETENCIÓN DE HUMEDAD

Cuánto tiempo un Cotonoides retiene fluido antes de que se seque, se adhiera, y potencialmente dañe el tejido al ser retirado.



Telfa®

MÁS FUERZA

La capacidad de un Cotonoides para resistir ser desgarrado cuando está húmedo. Medido por resistencia a la tensión.



Americot®

MEJOR ASPIRACIÓN DE FLUIDOS

La capacidad de filtrar fluidos a través de un Cotonoides vía succión para proteger estructuras delicadas.



• Cotonoides para Neurocirugía Bolas de Algodón Neuroquirúrgicas

COTONOIDES NEUROQUIRÚRGICOS

RAYON

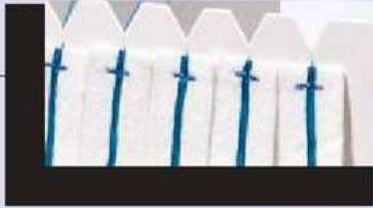

Ray-Cot ®

Las mismas propiedades confiables de las cotonoides tradicionales de rayón, pero **más fuertes y flexibles**.

- 12% más de absorbencia y 2 veces más fuerte que el principal competidor.
- Una sola línea de bario permite una flexibilidad y suavidad superiores.



Uniqot TM

Las mismas propiedades confiables de las cotonoides tradicionales de rayón, pero **más delgado y con mejor visibilidad**.

- Uniqot TM es el término medio entre Ray-Cot® y Delicot®.
- Flexibilidad y suavidad mejoradas con una sola línea de bario.



Delicot ®

El único producto enfocado en Procedimientos de **Microcirugía** y líder en **flexibilidad**.

- Diseñado para Nuevas técnicas de Microcirugía que utilizan una incisión y un sitio de operación más pequeño, por lo que requieren menos tracción en el cerebro.
- Grosor de 0.33 mm y cordón Localizador para mejor visibilidad.

TELFA ® +
ALGODÓN



Telfa ®

Las propiedades de absorbencia y secado lento del algodón intercaladas entre dos capas de Telfa® para reducir la adhesión al tejido.

- Adherencia tisular notablemente baja con alta absorbencia.
- Cordón Localizador para mejor visibilidad.

ALGODÓN



Americot ®

Más absorbente, flexible, fuerte, filtra un mayor volumen de fluido por succión y retiene el fluido por más tiempo en condiciones de secado.

- Alto Grado de Resistencia y conformidad en Húmedo.
- Gran flexibilidad y suavidad incomparable con una sola línea de bario



Ultracot TM

Ultra absorbente. Ultra flexible. El mismo estándar de absorbencia del algodón ASC, pero más delgado y más flexible.

- Versión más delgada del Americot ®
- Gran flexibilidad y suavidad incomparable con una sola línea de bario

BOLAS DE
ALGODÓN



Bolas de Algodón Detectables Rayos X

100% algodón premium para una excelente absorción y suavidad. Disponible con o sin cordones de localización.

- Cada Bola de Algodón cuenta con un marcador detectable de Rayos X para mayor seguridad y trazabilidad.
- Disponible en 8 tamaños que van desde 3 mm a 51 mm, esto elimina la necesidad de dedicar tiempo a rasgar manualmente mechones de algodón durante los procedimientos, lo que puede afectar la responsabilidad y provocar gossypiboma o textiloma.

• Punta de Microdissección de Tungsteno CERES



REF-392

• Precisión

Punta Ultra Afilada Microscópica (5 μ), permite la disección de tejido de precisión y hemostasia a niveles de potencia extremadamente bajos, minimizando el daño tisular.

• Compatibilidad

Compatible con los principales lápices monopolares en el mercado.

• Una punta para cada necesidad

Variedad de 50 tamaños de puntas distintas para uso en:

- Incisión coronal
- Disección del cuello
 - Blefaroplastia
 - Endoceja
- Amigdalectomía
- Incisión intraoral



• Punta de **tungsteno** ultra afilada resistente al calor para una disección precisa de tejidos blandos.

• La punta de **5 micras** crea una elevada densidad de corriente que permite la **hemostasia a bajo nivel de energía**.

• Selección completa de longitudes y ángulos que proporcionan una versatilidad excepcional para preferencia de procedimiento y cirujano.

• Diseño con **protección hexagonal antitorción**.

• Variedad de tamaños y puntas:

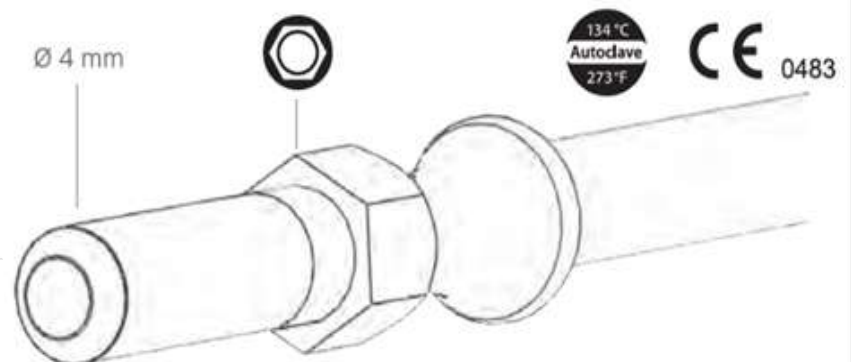

• Punta de Microdissección de Tungsteno CERES



REF-392



Codigo	Descripcion Punta de Microdissección CERES;	Equivalencia Modelo Stryker® Colorado®
① 392-0	Ø 05 mm L=20 mm Eje 24 mm, Recta; 20 x 0.5 mm.	N103A
② 392-3	Ø 04 mm L=75 mm Eje 24 mm, Recta ; 75 x 0.4 mm.	E1033
③ 392-1	Ø 04 mm L=110 mm Eje 24 mm, Recta ; 110 x 0.4 mm; angular.	E1034
④ 392-2	Ø 04 mm L=110 mm Eje 24 mm, Doblado a 45° ; 110 x 0.4 mm; angular.	E1134
⑤ 392-7	Ø 04 mm L=40 mm Eje 24mm, Recta ; 40 x 0.4 mm; angular.	N104A
⑥ 392-8	Ø 04 mm L=40 mm Eje 24 mm, Recta ; 40 x 0.4 mm; angular. Punta Angulada 45°.	N113A
⑦ 392-4	Ø 04 mm L=75mm, 5 x 0.4 mm, Doblado a 45° ; angular.	E1133
⑧ 390-3	0.4 mm L=5 mm Eje 24 mm, Recta; 5 x 0.4 mm.	N110A

• Kit Posicionador de Cabeza y Pecho para pronación en cirugía de columna

REF-60101

Máscara desechable equivalente ALLEN® Comfort.

Posicionador de Espuma para Cabeza (similar #A-70310) que se puede usar con el sistema de posicionamiento de cabeza ALLEN® C-Prone y C-Flex®.

Está diseñada para reducir la maceración y las fuerzas de cizallamiento en la piel, mientras se coloca el rostro de los pacientes en posición prona. Está compuesta de espuma cosmética, que absorbe la humedad y es suave en el rostro.

**Para uso con mesa ALLEN® #A-71100
Para cirugía de Columna.**



Cubiertas para Almohadillas de Pronación.

Las cubiertas (similar A-70260-A5) se utilizan con las almohadillas de soporte Allen Advance para pacientes en posición prona. Están compuestas de espuma que absorbe la humedad, con un respaldo reductor transparente, para ayudar a aliviar las presiones extremas.



• Faja soporte Lumbosacro Postoperatoria Cirugía de Columna M-LSO

REF-M-LSO: MFA

Descripción:

Faja LSO es una órtesis espinal diseñada para la inmovilización Postquirúrgica de pacientes que han sido operados de columna vertebral. Su función es aliviar el dolor, proteger ligamentos y músculos lesionados, así como la inmovilización posquirúrgica.

Características y Beneficios:

- Material Delgado, Liviano y Transpirable.
- Sistema Doble de Poleas para ajustar la compresión y fuerza de la faja.
- Rápida y fácil de colocar, sin necesidad de herramientas.
- Panel Ergonómico para soporte Posterior, máxima protección postoperatoria.
- Inmovilización anatómica de bajo perfil.

Indicaciones y Uso:

Condiciones que requieran de la inmovilización de la región lumbar.

- Hernias de Disco.
- Fracturas vertebrales no desplazadas estables (L1-L5).
- Estenosis Vertebral.
- Espondilolistesis.
- Espondilolisis.

Tallas: Medición a nivel ombligo

- CHICA – 84 a 92 cm **MFA5821**
- MEDIANA – 92 a 100 cm **MFA5822**
- GRANDE – 100 a 109 cm **MFA5823**
- EXTRA GRANDE – 109 a 120 cm **MFA5824**
- EXTRA EXTRA GRANDE – 120 a 130 cm **MFA5825**



• Electroterapia para Alivio de la Migraña MYND K00139

Descripción:

Dispositivo inteligente para el alivio de la migraña y su frecuencia sin químicos ni medicamentos, se puede regular la intensidad según sea adecuado para cada ocasión.

Mynd es un dispositivo de electroterapia clínicamente probado para ayudar a aliviar y prevenir las migrañas crónicas y episódicas frecuentes.

Características:

- 40 Ajustes de intensidad y 2 modos indoloros de tratamiento Tratamiento según la ocasión.
- Luz Led para ver el nivel de intensidad.
- Práctico y ligero, pesa solo 15 gramos para usarlo todos los días.
- No es doloroso, la sensación es de pequeñas pulsaciones eléctricas.
- Se usa sobre un pad de gel reutilizable, el dispositivo incluye 3 pads.

¿Porqué funciona?

- Hay un nervio que es el responsable de la mayoría de las migrañas y el dispositivo TensCare Mynd Alivio para la Migraña envía pequeñas señales eléctricas a ese nervio (nervio trigémino) para interrumpir su acción.
- Si lo usas con regularidad 20 minutos al día, con el tiempo sufrirás menos brotes de migraña y, cuando los sufras, podrás aliviarlos en tan solo 60 minutos.

Dimensiones – 120 x 38 x 11 mm

Peso – 15 gramos

Amplitud – 20 mA (max)

Frecuencia 55 – 110 (Hz)

Ancho de Pulso 200 μ s

Forma de Onda – Alternada Monofásica rectangular

Alimentación – batería litio recargable

Código Producto – K00139

TensCare™

REF-K00139



Dispositivo portátil y liviano, tiene dos programas:

- Programa 1 Dolor Agudo: (60 minutos)
Diseñado para tratar las migrañas y brindar un alivio calmante inmediato del dolor.
- Programa 2 Prevención: (20 minutos al día)
El uso diario de este programa ayuda a prevenir y reducir la frecuencia de los ataques de migraña.



• Fundas Estériles para Microscopio Carl Zeiss Opmi Pentero / Leica / Moller-Wedel

REF-09-MK

Funda estéril y desechable para línea de microscópios:

- Carl Zeiss Opmi Pentero.
- Moller-Wedel HI-R 700.
- Leica.

Variedad de Tamaños:

- 54" x 150" (137 cm x 381 cm), modelo 09-MK944 y 09-MK3957
equivalente al modelo Carl Zeiss 30 60 26.

- 54" x 120" (137 cm x 305 cm), modelo 09-MK945
equivalente al modelo Carl Zeiss 32 60 38.

- 48" x 102" (122 cm x 259 cm), modelo 09-MK3936
equivalente al modelo Carl Zeiss 30 60 70 , 30 60 76 y 30 60 75.

- 48" x 102" (122 cm x 259 cm), modelo 09-MK936
equivalente al modelo Moller-Wedel 190 303.

- 54" x 150" (137 cm x 381 cm), modelo 09-MK944 y 09-MK3957
equivalente al modelo Carl Zeiss 30 60 26.

- 54" x 120" (137 cm x 305 cm), modelo 09-MK945
equivalente al modelo Carl Zeiss 32 60 38.

- 48" x 102" (122 cm x 259 cm), modelo 09-MK3936
equivalente al modelo Carl Zeiss 30 60 70 , 30 60 76 y 30 60 75.

- 48" x 102" (122 cm x 259 cm), modelo 09-MK936
equivalente al modelo Moller-Wedel 190 303.

- 52" x 150" (137 cm x 381 cm), modelo 09-MK653
equivalente al modelos Leica M525F40.

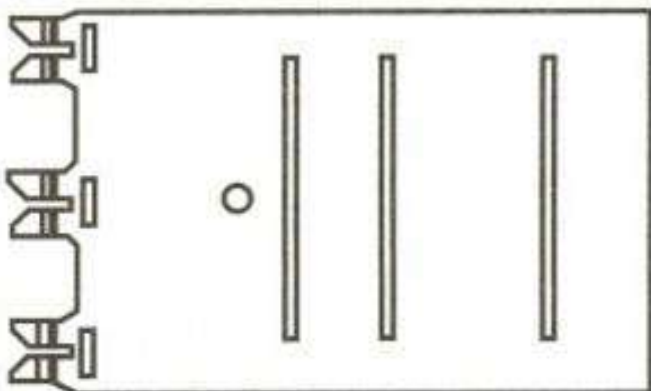
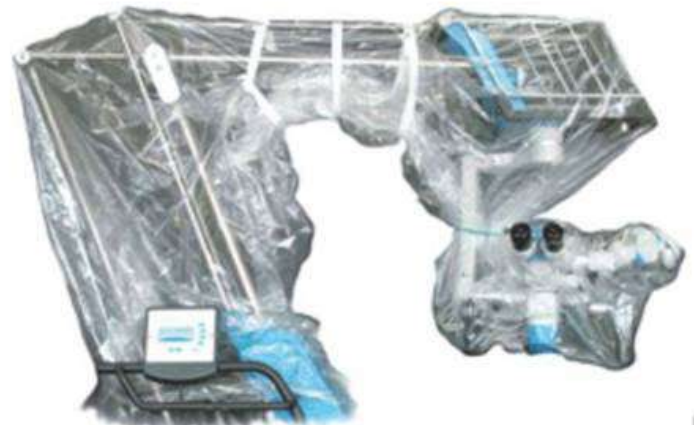

• Funda Estéril Universal para Cámara de Artroscopio, Endoscopio, Laparoscopio

Descripción:

Elimina la necesidad de esterilizar el cabezal de la cámara de Artroscopia/Endoscopia:

Prolongando la vida útil de la cámara.
Evita costos de esterilización.

Sistema Universal con Cierre Elástico Azul

- #04-CC210 Funda estéril con cierre elástico (18 cm x 243 cm).



REF-AM3004A



• Funda Estéril con Cople Cerrada para Cámara de Artroscopio, Endoscopio, Laparoscopio equivalente a FAIRMONT® DCC8007

REF-FCS225000

Descripción:

Sistema de Funda para Cámara Cerrado con Cople.

Elimina la necesidad de esterilizar el cabezal de la cámara de Artroscopia/Endoscopia: Equivalente a FAIRMONT® DCC8007 .

- Prolongando la vida útil de la cámara.
- Evita costos de esterilización.

Características:

- # FCS225000 Funda estéril sistema cerrado con cople
- Medidas 15.2 cm x 250 cm .
- Equivalente a funda FAIRMONT® DCC8007.
- Procedimiento de instalación simple, los pliegues telescópicos permiten una cobertura fácil.
- El material de la cubierta se forma fácilmente sobre los cables de la cámara.
- El diseño cerrado proporciona un 100% de protección
- El sistema de bloqueo evita la rotación del endoscopio
- Ahorra un valioso tiempo de quirófano con un rápido cambio de telescopio.
- Rápido, entre caso y caso, los tiempos de giro de la cámara.
- Reduce la necesidad de un costoso mantenimiento del sistema de cámaras y del inventario.
- De un solo uso, estéril, listo para usar.

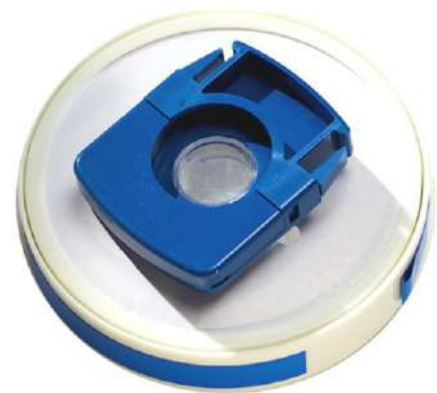

• Funda Universal Estéril para Arco en C

FUNDA UNIVERSAL COMPLETA 07-CA104

REF-C AM3006

1 SOLA PIEZA

La funda Estéril consta de 1 pieza:
Funda medidas 106.7 cm x 182.9 cm compatible con la mayoría de arcos en C, con 3 cintas para sujetarlo al producto y que es compatible con la mayoría de los arcos en C.

AM3006 FUNDA AJUSTABLE PARA DOMO Y CUERPO

La funda Estéril AM3006 de Arco en C consta de 3 piezas:

- 1 Sábana de Clip para cubrir el brazo.
- 2 Cubiertas para Domo.
- 1 Cubierta para pedal.

Funda estéril y desechable para amplia línea de Arcos en C:

- OEC 9600/9800.
- Siemens ARCADIS Avantic.
- Siemens SIREMOBIL Compact L.
- Siemens ARCADIS Varic.
- Philips BV Series & Ziehm C-Arms.
- OEC Mini 6600/6800.
- Mini 6800.

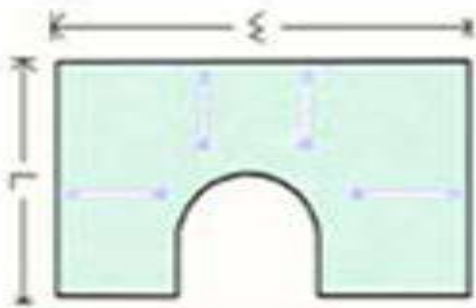

• Kit Calentamiento Activo Estéril Intra y Postoperatorio para Paciente

Kit Estéril
REF-3300-0100-S

Kit NO Estéril
REF-3300-0100

Descripción:

El Kit Estéril de Calentamiento se compone por una **Manta térmica** con un **Innovador sistema de calentamiento Activo** que consiste en un **Pad** que al contacto con el aire **emite calor de forma constante a 38°C durante 4 horas continuas**, mismo que se conserva con el recubrimiento de aluminio de la manta térmica. La temperatura promedio del paciente es de **35°C durante el uso de la manta térmica con pad**.

Además, incluye un **Gorro y Botas térmicas con recubrimiento de aluminio** para un **calentamiento pasivo** conservando el calor del Paciente durante todo el procedimiento Intraoperatorio y en el Postoperatorio.



100% DESECHABLE. SIN TUBOS, SIN CABLES, SIN MAQUINAS, SIN INCONVENIENTES.



Calentamiento Pasivo
mediante
Gorro y
Botas térmicas

Pad emite calor
al activarse
en contacto
con el aire

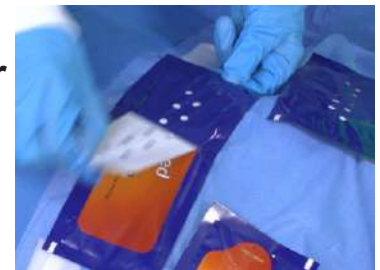

USOS DURANTE PROCESO QUIRÚRGICO

• Kit Estéril.

Se usa durante la cirugía para mantener la Normotemia del Paciente y evitar complicaciones, puede usarse hasta el Postoperatorio.

• Kit No Estéril.

Se usa en la fase Postoperatoria para ayudar al Paciente a recuperar su temperatura corporal.

• Kit Calentamiento Activo Estéril Intra y Postoperatorio para Paciente

Características y Ventajas:

- Calentamiento del Paciente a 35°C de forma constante y completa.
- Calentamiento inmediato.
- Mayor eficiencia.
- No se invierte en equipos costosos y difíciles de usar.
- No limitados por alcance de máquina.
- No se lidia con Mangueras, Tubos ni Cables.
- No se necesita mantenimiento.
- No se requiere que enfermera cambie constantemente mantas hirviendo.
- Reduce costos de lavandería.
- Reduce infecciones intrahospitalarias al ser de un solo uso por paciente.
- Se usa tanto durante la cirugía como después en el Postoperatorio.

El Sistema Térmico de Calentamiento de Welmed proporciona un calentamiento estable y consistente a lo largo de los procesos Peri e Transoperatorio

Abordaje de Welmed en el calentamiento térmico de los pacientes

LA PERDIDA DE CALOR DEL PACIENTE SIN INTERVENCIÓN

El sistema circulatorio del paciente maneja el flujo sanguíneo del corazón al resto del cuerpo

El calor corporal de un paciente se escapa por las extremidades incluyendo las cabeza y los pies



EL ABORDAJE DE WELMED RETENCIÓN DE CALOR Y CALENTAMIENTO

La gorra térmica de Welmed y las Botas térmicas retienen pasivamente el calor del cuerpo



En el perioperatorio, retiene el calor y calienta activamente al paciente con la Sábana Térmica para Calentamiento de Welmed



Calienta activamente al paciente durante el transoperatorio con los Campos Quirúrgicos de Calentamiento de Welmed.

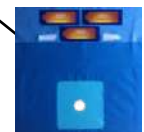

*Se adjunta video del producto
Video funcionamiento real:
https://youtu.be/TmTP5BG_UsQ

• Trompeta para Succión Irrigación Laparoscópica de 5 mm UNIMAX

REF-FS113305C

Descripción:

Sistema simple y fácil de usar para irrigación y succión de líquidos en cirugías laparoscópicas.

Características Técnicas:

- Diámetro 5 mm y 33 cm de Largo.
- Diseño Ergonómico: la pieza de mano puede ser operada con ambas manos.
- Pieza de Mano Transparente para visualización sin obstrucciones.
- Desconexión Rápida.
- Permite cambio fácil de instrumental.
- Compatibilidad con varios tipos de sondas e instrumentos laparoscópicos.
- Válvula Unidireccional: Evite que la solución salina Refluya.

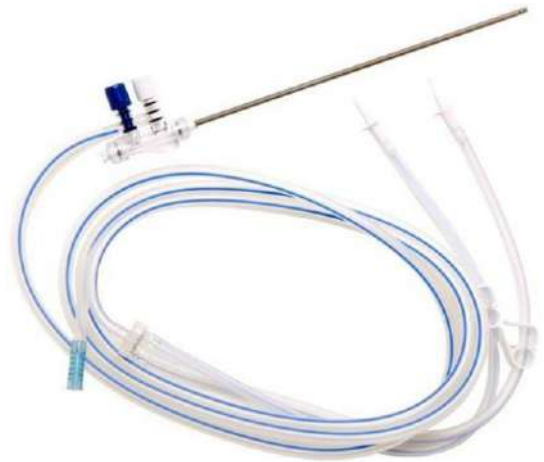

• Insuflador / Set de Tubería para Insuflación Laparoscópica UNIMAX

REF-FIF231500

Descripción:

El Set de tubos de insuflación se utiliza para insuflar la cavidad abdominal con el fin de crear espacio de trabajo para el procedimiento endoscópico, contiene un filtro para la filtración del gas de insuflación.

Características Técnicas:

Filtro de membrana de Alta Calidad: 0.02 micrones (Eficiencia de Filtración de 99.9999%).
Dureza adecuada del tubo así como fijación robusta de la entrada al equipo.

Modelos Compatibles

- 22 mm Connector Linvatec®.
- Click-in-adaptor Stryker®.
- Luer Lock.
- 15 mm Connector WOLF/STORZ®.

Comparable con los modelos de Tubería de Insuflación:

- 60-6050-099 CONMED® 10' INSUFF TUBING W/LUER LOCK.
- 0620-030-301: STRYKER® HIGH FLOW INSUFFLATOR TUBE SET.



•Plumón Marcador Quirúrgico Estéril Resistente a Lavado Con Regla, XODUS

REF-10727

Descripción:

Esterilizado por Óxido de Etileno.

Manera eficiente y efectiva de marcar el sitio operatorio.

La tinta no se borrará una vez que el sitio quirúrgico sea preparado.

No tóxico, no irritante, no se corre.

Disponible punta fina y punta redonda.

Puede incluir regla y stickers.

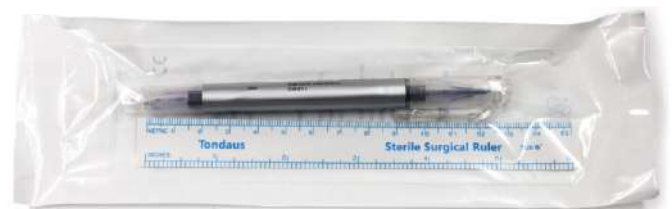

• Engrapadora Quirúrgica para Piel

REF-#OBS-35W

Características Rango de Uso:

Engrapadora Estéril Desechable para Piel con 35 grapas.
 Tipo de Grapa
 W-Type: 7.0X4.0 mm.
 Pin diameter 0.6 mm.

Permite engrapar la piel en los siguientes procedimientos:

- Cirugía General.
- Cardioráica.
- Cirugía Plástica.
- Neurocirugía.
- Ginecológica.

Diseño Ergonómico para fácil manejo.
 Eficiente y Segura para Cirugía, grapas de fácil manejo.
 Proporciona un cierre de la herida limpio y pequeño así como una microcicatriz.
 Buena biocompatibilidad de la grapa, no se inflama la piel.



• Quita Grapas para Piel

REF-#B1

Descripción:

Quita Grapas Quirúrgicas de Piel Estéril

Estéril y desechable

Permite remover la grapa sin causar ningún daño al tejido.

Remueve grapas de todas las marcas.



• Diamante succionador para aspiración de suelo de quirófano

REF-USA-FD3

Descripción:

El diamante succionador es la opción desechable más barata y efectiva para la aspiración de líquidos. Su forma única de diamante permite una succión superior en áreas de difícil acceso dentro del suelo del quirófano, como por ejemplo debajo de la mesa de operaciones y en las esquinas en donde un sistema redondo no puede entrar.

Características:

Elimina la necesidad de usar toallas y campos en el suelo del quirófano para absorber fluidos, ahorrando dinero y evitando:

Accidentes por resbalones.

El Diamante succionador de fluidos es 25% más silencioso que la competencia, haciendo del quirófano un lugar menos ruidoso.

Para desplazarlo se debe de colocar el pie encima y moverlo al lugar deseado.

Incluye el tubo para conectarse a la succión del quirófano.

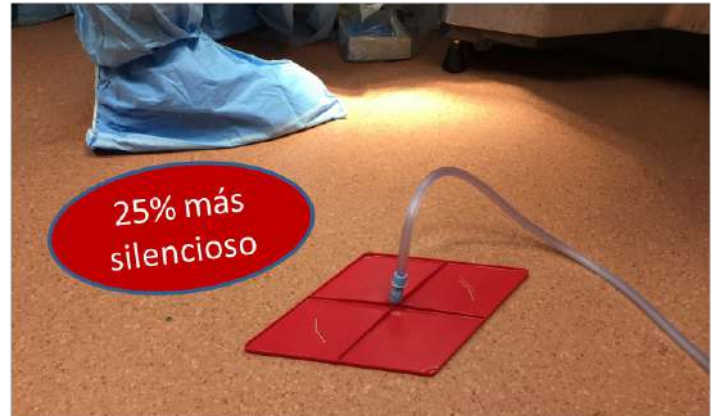

• Sistema Recuperador de Sangre y Autotransfusión desechable LUKAY

REF-XH-1000

Indicaciones

El Sistema Desechable de Autotransfusión LUKAY XH-1000 es un sistema cerrado de recuperación de sangre que se usa de forma postoperatoria para recolectar, filtrar, permitir la reinfusión de sangre autóloga y el posterior drenaje.

Usado para:

- Cirugía Ortopédica.
- Artroplastía de Cadera y Rodilla.
- Cirugía Espinal.
- Cirugía Cardíaca.

Ventajas

Integrado: Recuperación de sangre y reinfusión en condiciones de un sistema cerrado, y sin necesidad de otros equipos.

Recolección automática de sangre y trabajo de filtro encendiendo el interruptor.

Cambio automático de las funciones de recolección y reinfusión de sangre mediante operación en un solo paso.

- Vacío automático constante y controlado.
- Visualización automática del estado de vacío y la capacidad sanguínea.

No es necesario agregar anticoagulantes, otros componentes sanguíneos y ningún medicamento, etc.

No hay contaminación e interferencia para el cuerpo.



• Punzón Estéril para Biopsia

REF-96-110

Descripción:

Punzón con Extremo de acero Redondo y afilado con mango de plástico para Biopsia de Piel, empacada de forma individual en envase estéril.

Características:

Extremo redondo y afilado en la parte superior y mango de plástico, fácil manipulación.

Función: Se usa para obtener muestras de piel del paciente para biopsia, viene estéril, listo para la toma de muestra.

Obtención de Muestras El extremo redondo y afilado se introduce a la piel y se retuerce ligeramente para cortar un pequeño tapón de piel.

El mango permite un agarre firme para que el usuario controle la profundidad de la escisión.

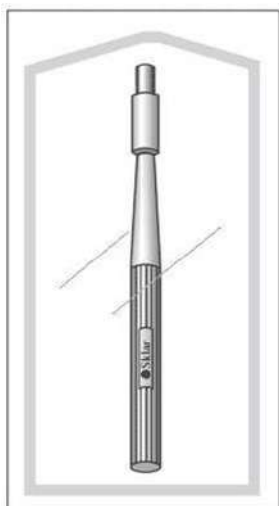

Tamaños y Versiones:

- Tamaños Disponibles: 2.0 mm, 2.5 mm, 3.0 mm, 3.5 mm, 4.0 mm, 5.0 mm
- La presentación es un Sobre con una Pieza Estéril.



• Cureta Dérmica Estéril Desechable

REF-96-119

Descripción:

Cureta dérmica con Punta de acero quirúrgico en varios tamaños y mango de plástico, empacada de forma individual en envase estéril

Características:

Extremo redondo y afilado, en la parte superior con mango de plástico, fácil manipulación.

Función: Se usa para la eliminación de carcinomas de células basales, así como de verrugas y otras neoplasias cutáneas benignas.

El **objetivo** de la cureta es la eliminación de las alteraciones superficiales de la piel con un daño mínimo en el tejido circundante.

El mango permite un agarre firme para que el usuario controle la profundidad de la escisión.



Tamaños y Versiones:

- Tamaños Disponibles: 4.0 mm, 5.0 mm, 7.0 mm.
- La presentación es un Sobre con una Pieza Estéril.



• Filtro de Aspiración y Cosecha de Grasa Tissu-Trans® FILTRON®

REF-3-TT-FILTRON-1000

Descripción:

El sistema Tissu-Trans® FILTRON® no interrumpe el proceso habitual de la liposucción, utilizando una solución tumescente estándar.

El contenedor Tissu-Trans® FILTRON® es colocado en línea entre la cánula de aspiración y el depósito de desechos de sistema de vacío.

Se reduce la presión a 0,5 atm. La grasa se introducirá en el filtro de malla de 800µm en el interior del contenedor.

Los desechos: sangre, lidocaína, epinefrina, lípidos libres y células no viables son aspirados a través del filtro y expulsados al contenedor de residuos.

Regularmente se aspira solución de Ringer Lactato a través de la propia cánula para ir lavando gradualmente la grasa contenida en el filtro.

Cada sistema FILTRON® incluye:

- 1 Contenedor con filtro, conectores y tapones.
- 1 Tubo de aspiración de 180 cm. (grado médico)
- 1 Tubo de transferencia de 15 cm. con bloqueo y conexión Luer-Lock.
- Estéril y listo para su uso.

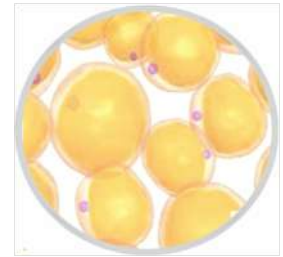

Obtenido el volumen deseado, se conecta el tubo de transferencia (A) y se invierte el contenedor FILTRON® (B). La grasa de alta calidad es entonces aspirada por una jeringa luer-lock y preparada para ser reinyectada.

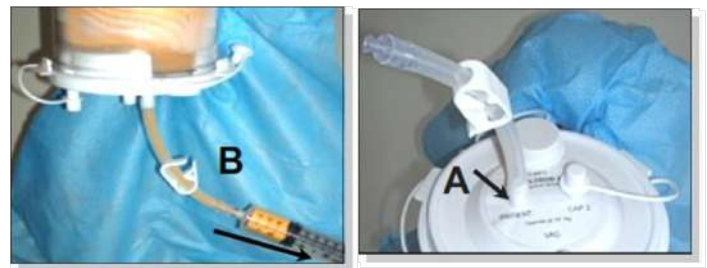

Filtro Aspiración y Cosecha de Grasa
Tissu-Trans® FILTRON®. Capacidad 1000 CC



5 Tamaños adaptados a cualquier indicación.



- Sistema cerrado.
- Las células no viables son expulsadas.
- Totalmente compatible con todos los sistemas de aspiración.
- El proceso de filtrado es simultáneo al de aspirado: máximo ahorro de tiempo.
- Estéril y desechable.
- Sin centrifugado.
- Sencillo y rápido sistema de lavado de la grasa con tan solo aspirar regularmente solución Ringer Lactato.

• Herramientas de Poder Ortopédicas Semi-Desechables 10 Usos

Concepto:

Las Herramientas de Poder Solomax Desechables son un concepto nuevo en la administración de equipos de poder, permitiendo un uso más eficiente y barato.

Cada pieza de mano, ya sea una Sierra Oscilante o un Perforador/Rimador Canulado se puede reutilizar hasta 10 veces* (Dependiendo tipo de Cirugía y Esterilización).

Una vez que se dañe por el uso, el cirujano lo puede reemplazar de manera fácil y rápida.

El equipo viene en un empaque estéril, posteriormente se puede reesterilizar mediante Gas Óxido de Etileno o Plasma.

Utiliza una pila recargable de Litio y un cargador.

Solución Ideal:

La línea de Herramientas de Poder Solomax Ultra 2 son la solución ideal para:

Cirujanos Ortopedistas Independientes.
Hospitales en General.
Respaldo para Clínicas de Especialidad o Empresas.

Ventajas:

Las Herramientas de Poder Solomax ofrecen todas las características de una Herramienta de Poder Ortopédica profesional sin incurrir en gastos de capital y costos de reparación.

Ofrecen una gran versatilidad ya que con una muy baja inversión se pueden cubrir múltiples cirugías a la vez, se evita pagar por la renta del equipo y estar sujetos a la disponibilidad de terceros.

No se está expuesto a robos o mermas de equipos caros. De la misma forma no se expone un equipo caro a desgastarse en la esterilización o a maltratarse con un uso brusco de los usuarios.

REF-SMX-SU



ULTRA 2 SERIES

• Herramientas de Poder Ortopédicas Semi-Desechables 10 Usos

Características y Beneficios:

- No se requiere una inversión de Capital.
- No hay costos de reparación.
- No hay que esperar por tiempos de reparación.
- Semi-Desechables.
- Pieza de Mano de Bajo Costo = Bajos costos de reemplazo.
- Tener respaldos de bajo costo.
- Re-esterilización (Gas Óxido de Etileno o Plasma).
- Muy Ligeras Máxima Comodidad y Versatilidad.
- En empaque original estéril.
- Confiables.
- Poderosas.

Características Técnicas:

Hoja de Sierra

- 90 mm x 19 mm x 1.19 mm.
- Navaja con entrada Linvatec Hall.
- Longitud de corte en mm.
- Diseño de Dientes Ultra Filosos, permiten un corte mucho más fácil y rápido.
- Hechas en Suiza, máxima calidad.



Características Técnicas:

SMX SU 2001-00 – Sierra Oscilante

- Muy Ligera 1002 gr (ya con la batería).
- Velocidad No Load: 14,000 ciclos/min.
- Velocidad de Operación: 7,500 - 11,500 ciclos/min.
- Arco de Corte 4.0 grados.

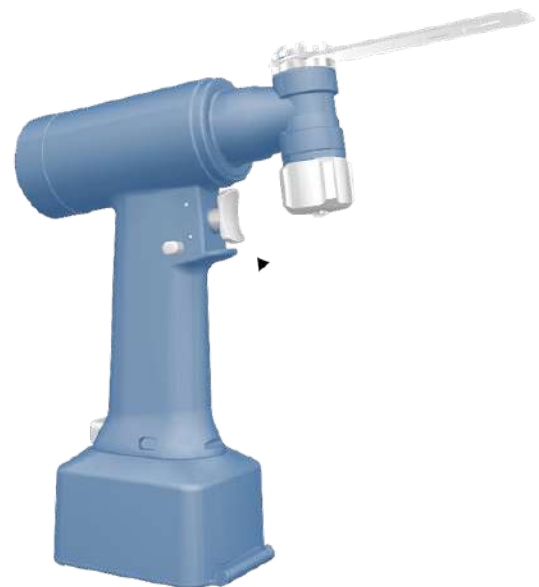

SMX SU 0014–Rimador Zimmer Hudson

- Fuerza de Torque 15.0 Nm.
- Velocidad de Rotación 500 RPM.
- Rotación hacia adelante y reversa.
- Peso 1,000 gramos.



• Herramientas de Poder Ortopédicas Semi-Desechables 10 Usos

Características Técnicas

SMX SU 0012– Perforador/Rimador Canulado

- Fuerza de Torque 8.0 Nm.
- Velocidad de Rotación 350 RPM.
- designed by.
- Surgical Power.
- Rotación hacia adelante y reversa.
- Diseño Canulado, diámetro de 4.5 mm.



Cargadores y Pila

SMX2021-00 Cargador

- Corriente AC 100V – 220V.
- Autoapagado.
- LED display, avisa cuando la batería está cargada.
- Peso 360 gr.



SMX2026-00 Batería Recargable

- Poderosa Batería de celdas de Litio.
- Recargable DC 10V.
- Se puede recargar completamente en menos de < 45 minutos.
- Compacta y ligera 210 gr.



• Herramientas de Poder Ortopédicas Semi-Desechables 10 Usos

Cargadores y Pila

SMX2030-00 Kit para Batería (Transfer)

- Embudo de transferencia incluido.
- Peso 80 gr.

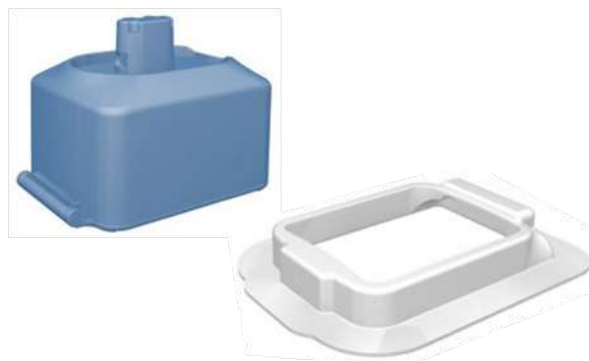

SMX2034-00 Consola de Poder

- AC Input 100V – 220V.
- Switch avanzado de operación.
- Protección contra corriente a 33 amps.
- Peso 2300 gr.



SMX2038-00 Cable de Poder

- Longitud 3 metros.



• Hojas de Sierra para Herramientas de Poder Ortopédica GOMINA

REF-218.199



Hojas de Sierra para Sierra Ortopédica GOMINA AG
100% Hechos en Suiza. Máxima Calidad.

Muy buenas cualidades de corte, Dientes de Diseño Afilados en Triángulo para cortes ultra finos de Acero Suizo. Evita el desgaste de los equipos al cortar de forma rápida y sin fricción el hueso.

Conexiones bien asentadas, se acoplan perfectamente a las diferentes piezas de mano en el mercado.

Compatibilidad:

Entrada Compatible con las Principales marcas del mercado:

LINVATEC HALL®
STRYKER®
ARTHREX®
AO SYNTHES®
AESCULAP®

Tenemos versiones compatibles con cada marca, en cada versión el conector es 100% compatible con la Sierra.

DESCRIPCIÓN GENERAL

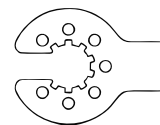

Aesculap®

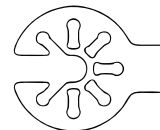

Linvatec Hall®

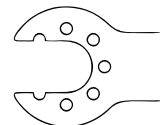

AO (Synthes®)
Sodem®

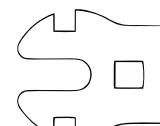

de Soutter®
Multidrive™

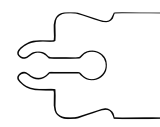

Striker®, System EHD,
2000/4/5/6/7

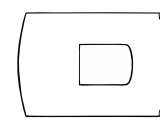

Aesculap®
Acculan 3TI

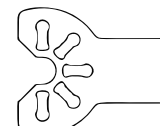

Micro Aire®
(Series 7000)

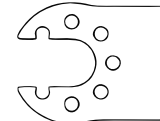

Arthrex Power
System 600

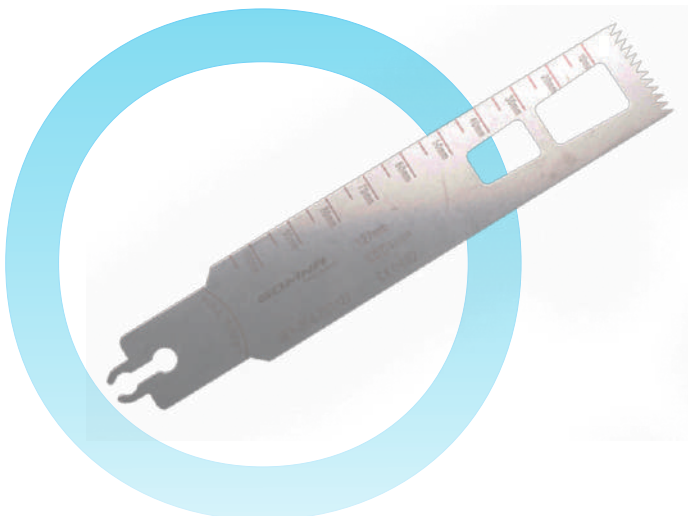

• Hojas de Sierra para Herramientas de Poder Ortopédica GOMINA

REF-218.199

MODELOS STRYKER® Sierras STRYKER® System EHD 2000 7/6/5/4

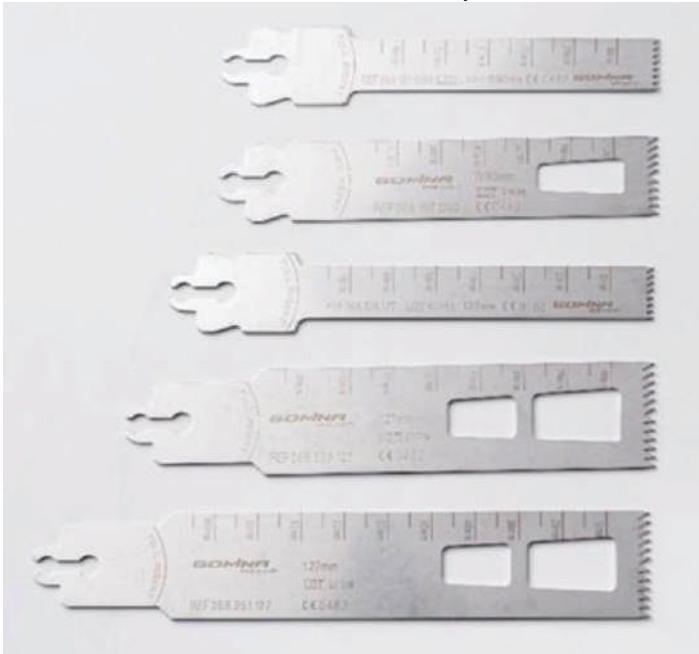

Hoja para Sierra Oscilante STRYKER System EHD 2000 7 / 6 / 5 / 4

Referencia	Medidas	Equivalente Modelo
268.127.090	70 mm x 12.5 mm x 0.90 mm.	277-096-275
268.197.090	70 mm x 19 mm x 0.90 mm.	6118-089-075
268.128.127	80 mm x 12 mm x 1.27 mm.	2108-158-000
268.259.127	90 mm x 25 mm x 1.27 mm.	2108-158-000
268.251.127	110 mm x 25 mm x 1.27 mm.	4125-127-100 y 6125-127-100

MODELOS CONMED® Sierras Power Pro® Versipower® Plus

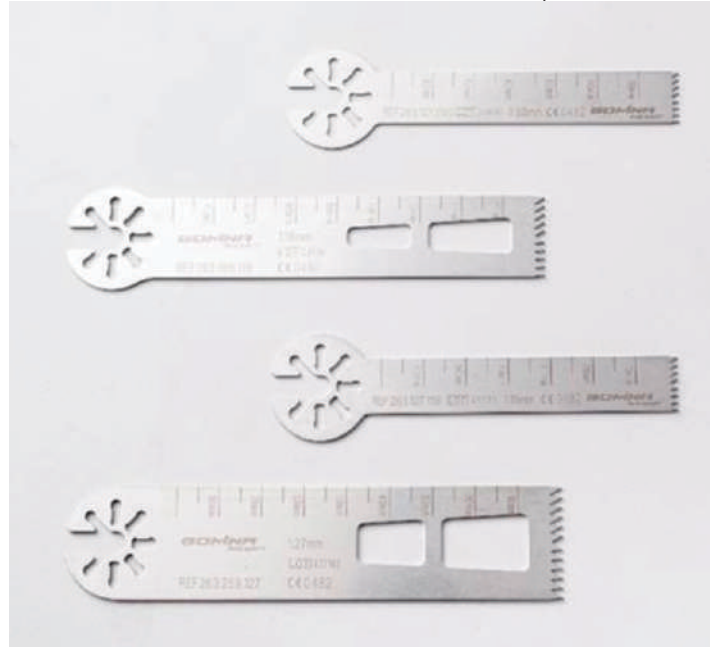

Hojas para Sierra Oscilante Linvatec®/Hall® Power Pro® Versipower® Plus

Referencia	Medidas	Equivalente Modelo
263.127.090	70 mm x 12.5 mm x 0.90 mm.	5071-145
263.199.119	90 mm x 19.5 mm x 12 mm.	5071-184
263.127.119	70 mm x 12 mm x 1.19 mm.	5071-262
263.259.127	70 mm x 12.5 mm x 0.90 mm.	

MODELOS AO SYNTHES® Sierras TRS y BPL II DePuy Synthes / Zimmer®

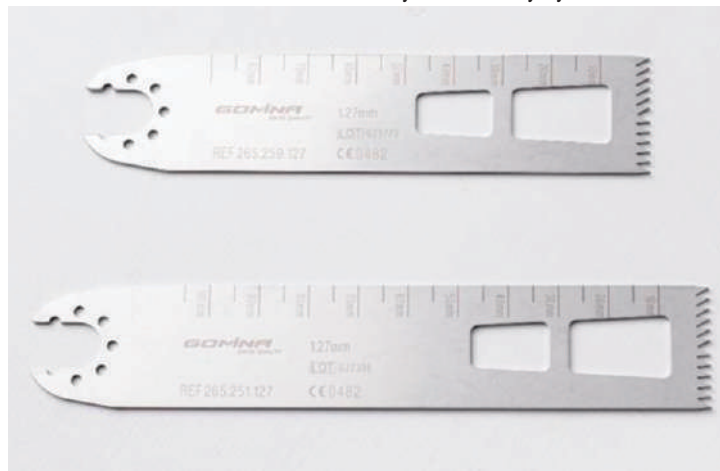

Hojas para Sierra Oscilante AO (Synthes® Sodem®)

Referencia	Medidas	Equivalente Modelo
265.259.127	90 mm x 25 mm x 1.27 mm.	05-003-4335
265.251.127	110 mm x 25 mm x 1.27 mm.	05-003-4395

• Hojas de Sierra para Herramientas de Poder Ortopédica GOMINA

REF-218.199

MODELOS PEQUEÑA ARTICULACIÓN COLIBRI / SBD II Synthes®

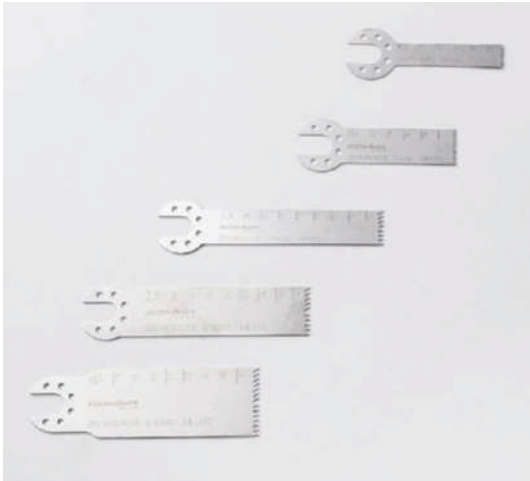

Hoja para Sierra Pequeña Articulación COLIBRI / UNIUM Synthes (AO)

Referencia	Medidas	Equivalente Modelo
285.0731.040.FS	31 mm x 7 mm x 0.40 mm.	532-047S
282.1131.040FS	31 mm x 11mm x 0.40 mm.	532-047S
285.1050.060S	50 mm x 10 mm x 0.60 mm.	532-064S
285.1450.060S	50 mm x 14 mm x 0.60 mm.	532-065S
285.1950.060S	50 mm x 19 mm x 0.60 mm.	532-066S

MODELOS PEQUEÑA ARTICULACIÓN STRYKER® TPS/CORE



Hoja para Sierra Pequeña Articulación STRYKER

Referencia	Medidas	Equivalente Modelo
281.0518.040S	18 mm x 5 mm x 0.40 mm.	2296-3-412, 2296-003-412
281.0721.040S	21 mm x 7 mm x 0.40 mm.	2296-3-114, 2296-003-114
281.0931.040S	31 mm x 9 mm x 0.40 mm.	2296-3-125, 2296-003-125

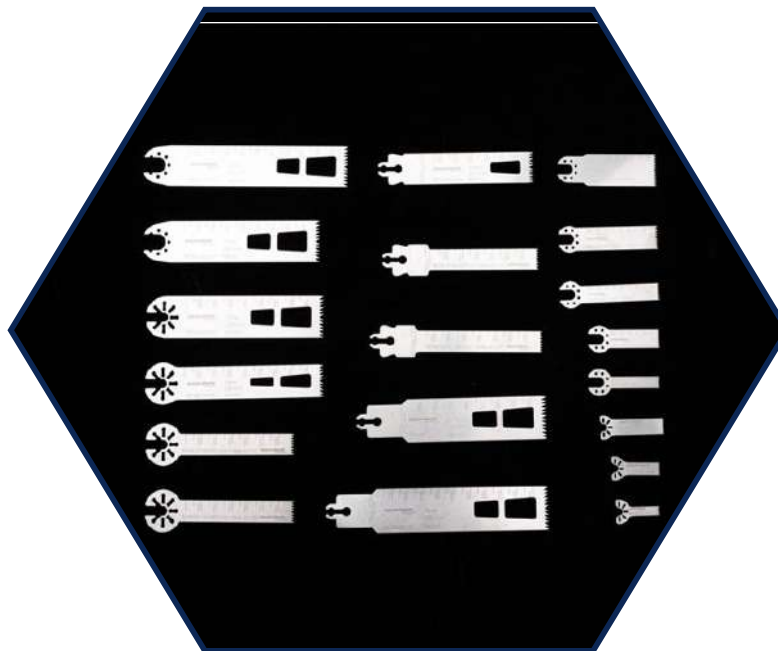

ARTROMED

Soluciones Integrales en Consumibles Médicos

Consumibles
Ortopedia | Artroscopia | Hospital

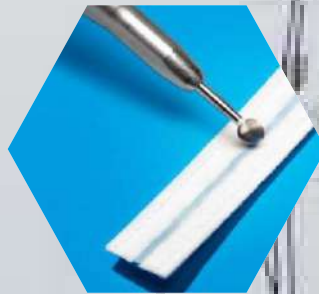

www.artromed-medical.com
ventas@artromed-medical.com

Av. de los Arcos 22, Naucalpan Centro, 53000
Naucalpan de Juárez, Méx.

(55) 5293-0369